



# Granalastic

## Tras los mejores sueños

Soñar es consecuencia de un buen descanso y, tras más de 25 años en el sector, podemos decir orgullosos que nuestra máxima preocupación es tu mejor sueño. Centrados en tu descanso, en Granalastic, ponemos el máximo cuidado y dedicación en la elaboración y distribución de cada uno de nuestros productos.

TODOS LOS DERECHOS RESERVADOS

En virtud de lo dispuesto en los artículos 8 y 32.1, párrafo segundo de la Ley de Propiedad Intelectual, quedan expresamente prohibidas la reproducción, la distribución y comunicación pública de la totalidad o parte de los contenidos de este catálogo, con fines comerciales, en cualquier soporte y por cualquier medio técnico, sin la autorización de Granalastic S.L.

# CONDICIONES DE VENTA

## SISTEMA DE TARIFA

- Esta tarifa funciona con puntos: para saber el precio en euros sólo tiene que multiplicar el total de los puntos por el valor del punto que se le indique.

## PEDIDOS

- Todo pedido debe ir con los conceptos íntegramente expresados a fin de evitar errores.
- Ningún pedido podrá ser anulado una vez haya salido de nuestras instalaciones o en el caso de medidas especiales, una vez haya sido puesto en fabricación.
- La empresa no se hará cargo de los pedidos tramitados vía telefónica en caso de error de medidas o modelos.
- A la salida de la mercancía ya no se admitirá devoluciones por errores al realizar los pedidos.

## FORMAS DE PAGO, DEVOLUCIONES E IMPAGO

- Los pagos se realizarán como máximo a 30 días de la emisión de la factura, atendidos principalmente mediante domiciliaciones bancarias.
- Los pagos que no sean atendidos a su vencimiento se incrementarán con los gastos de devolución, además de un 5% por los gastos de gestión de cobro.
- Cada cliente tendrá asignado un límite de riesgo, valorado por su consumo y solvencia acreditada por informes financieros; superado el límite deberá atender sus pagos al contado.
- En caso de devoluciones de giros consecutivamente, las condiciones del cliente cambiarán a ser pagos de contado.

## ENTREGAS, PORTES Y DEVOLUCIONES DE MERCANCÍA

- En pedidos inferiores a 150€, fuera de la ruta semanal de reparto, conllevará un cargo por portes de 12€.
- La firma sólo se hará cargo de las incidencias que se originen por defecto de fabricación, no por desgaste o mal uso.
- Ninguna reclamación da derecho al comprador a retrasar el pago.
- Cualquier reclamación inherente al transporte no será admitida tras la recepción de la mercancía por el comprador, si no hace mención en el albarán de entrega y/o se confirma en las 24 horas posteriores a la entrega.
- Para la retirada de la mercancía, los productos deben de estar perfectamente embalados.

## TRIBUNALES

- Ambas partes se someten para cuantas cuestiones litigiosas puedan suscitarse en el desarrollo, interpretación y cumplimiento del presente condicionado, a los juzgados o tribunales de Granada, con renuncia expresa al fuero que pudiera corresponderle por razón de territorio o fuero personal.

## CONSEJO SOBRE PRODUCTO

- Para un óptimo resultado de nuestros productos debe:
- En caso de modelos de caras diferentes: voltearlo lateralmente y hacer un giro de cabeza a pies.
  - En el caso de modelos de una sola cara: Giro de cabeza a pies.
  - Para optimizar la sensación de descanso recomendamos combinar nuestros colchones con nuestra colección de almohadas, protectores, toppers, fundas, ropa de cama... garantizando así la máxima calidad en el descanso.

## COPYRIGHT

El uso de textos e imágenes pertenecientes a Granalastic deberá ser autorizado por la empresa, previa petición, estando siempre ésta al tanto del uso que se les dé; de no ser así se emprenderán las medidas legales oportunas.



# GLOSARIO

## EXTERIOR



ACOLCHADO



TAPA A TAPA  
ARTESANAL



TEJIDO 3D



TEJIDO STRECH



ALGODÓN

## PROPIEDADES



ZONAS  
INDEPENDIENTES



INDEFORMABLE



FIRMEZA MEDIA



TRANSPIRABLE



TERMO REGULABLE



FIRMEZA ALTA



HIPOALERGÉNICO  
ANTIÁCAROS



ADAPTABILIDAD



28cm  
ALTURA DEL  
COLCHÓN

## MATERIALES



MUELLE  
ENSACADO



VISCO



VISCO GRAFENO



NÚCLEO HR



MUELLE  
BONELL



DOBLE CARCASA  
DE MUELLES



VISCO TITANIO



VISCO CARBONO

# Granalastic

## NORMAS DE USO

No doblar el colchón.

No saltar o ponerse de pie sobre el colchón.

Rotar de cabeza a pies quincenalmente.

Voltear mensualmente el colchón.

No colocar nunca el colchón sobre un somier deteriorado.

Para colchones de látex y viscolásticos usar soportes con transpiración, ya sean somieres o bases con aireadores.

Mantener el colchón sobre una base firme siempre que entre láminas no quede un excesivo hueco que pueda generar la deformación del colchón por falta de apoyo.

Mantenga el colchón libre de cualquier fenómeno anormal de humedad o calor.



## GARANTÍA

### COBERTURAS

El periodo de garantía de los colchones GRANALASTIC será de 2 años, a partir de la fecha de compra. La garantía cubre los defectos de fabricación y los materiales que componen los colchones, para ejercer tal garantía tendrá que presentar su factura de compra y etiqueta de garantía debidamente rellena.

La calificación de incidencia como fallo de fabricación corresponde únicamente al servicio o persona que represente a la firma GRUPO GRANALASTIC S.L.

En todo caso, el titular de la garantía tienen los derechos mínimos reconocidos por la Ley.

### EXCLUSIONES

Según el REAL DECRETO LEGISLATIVO 1/2007 sobre la LEY GENERAL para DEFENSA de los CONSUMIDORES y USUARIOS, quedan excluidas de la garantía todas las anomalías, deformaciones o roturas causadas por un mal uso, un transporte inadecuado, derramamientos de líquidos, así como por no haber reposado sobre un soporte adecuado. Igualmente quedan excluidos todos los artículos que hayan sufrido manipulaciones o reparaciones por el consumidor o persona ajena a nuestro servicio técnico.

### ASPECTOS A TENER EN CUENTA

Para garantizar una correcta atención en caso de incidencia, el cliente debe haber tenido en cuenta ciertos aspectos y para ello debe de leer detenidamente los consejos de uso adjuntos al colchón, y considerar sobre las diferentes advertencias generales específicas y relacionadas con la compra de artículos de descanso en general.

En especial, pero de forma no limitativa, se detallan las más relevantes a continuación:

- Un colchón, pieza textil o almohada son productos acabados con carga de fibra, costuras y telas flexibles, lo cual las medidas indicadas son siempre orientativas; se consideran aceptables cualquier exceso de altura anchura-largo entre +/- 2-3 cm;

- Todos los colchones pasadas las primeras noches "toman la forma" del usuario; el hundimiento aceptable corresponde al 15% de la altura total del colchón; fenómeno normal señal de adaptación del colchón, este hundimiento no modifica en nada las cualidades de confort y de solidez y por consiguiente no afecta la garantía. (Norma UNE-EN1334:1996)

- Todas las espumas cambian de color con el tiempo hasta presentar tonos totalmente diferentes en algunos casos. Fenómeno normal que no modifica la calidad del confort, del material ni la solidez del conjunto, y por consiguiente no afecta a la garantía.

- Las condiciones climáticas, humedades, ventilación insuficiente de la habitación, tipo de base utilizada (hermética y/o barnizada), así como usuarios con alta sudoración pueden provocar la formación de mohos, que en ningún caso está cubierto por la garantía del producto.

- La reparación o sustitución de cualquier artículo no supone ampliación alguna de la garantía.



## NÚCLEOS COMPUESTOS

Resultado de combinar los distintos tipos de núcleos según su composición con nuestras avanzadas tecnologías, los colchones técnicos conforman el perfil de nuestra gama más alta, otorgando cualidades que convertirán tu descanso en placer.



# MAGISTER TOP

GAMA ALTA



# MAGISTER TOP

**Magister**, sin lugar a dudas, eleva nuestro descanso al máximo nivel. Un colchón de gama alta **extremadamente anatómico** y de **firmeza media superconfortable** debido a la combinación de un **doble núcleo**.

Gracias a su **top de 12 cm con viscoelástica de célula abierta**, experimentaremos una sensación de adaptabilidad extrema punto a punto: el efecto huella o memoria se incrementa con creces, ofreciendo **total independencia de lechos**, ideal incluso cuando dormimos en pareja.

Con un **doble núcleo técnico especial**, compuesto por núcleo de **micromuelle ensacado** y **núcleo de HR**

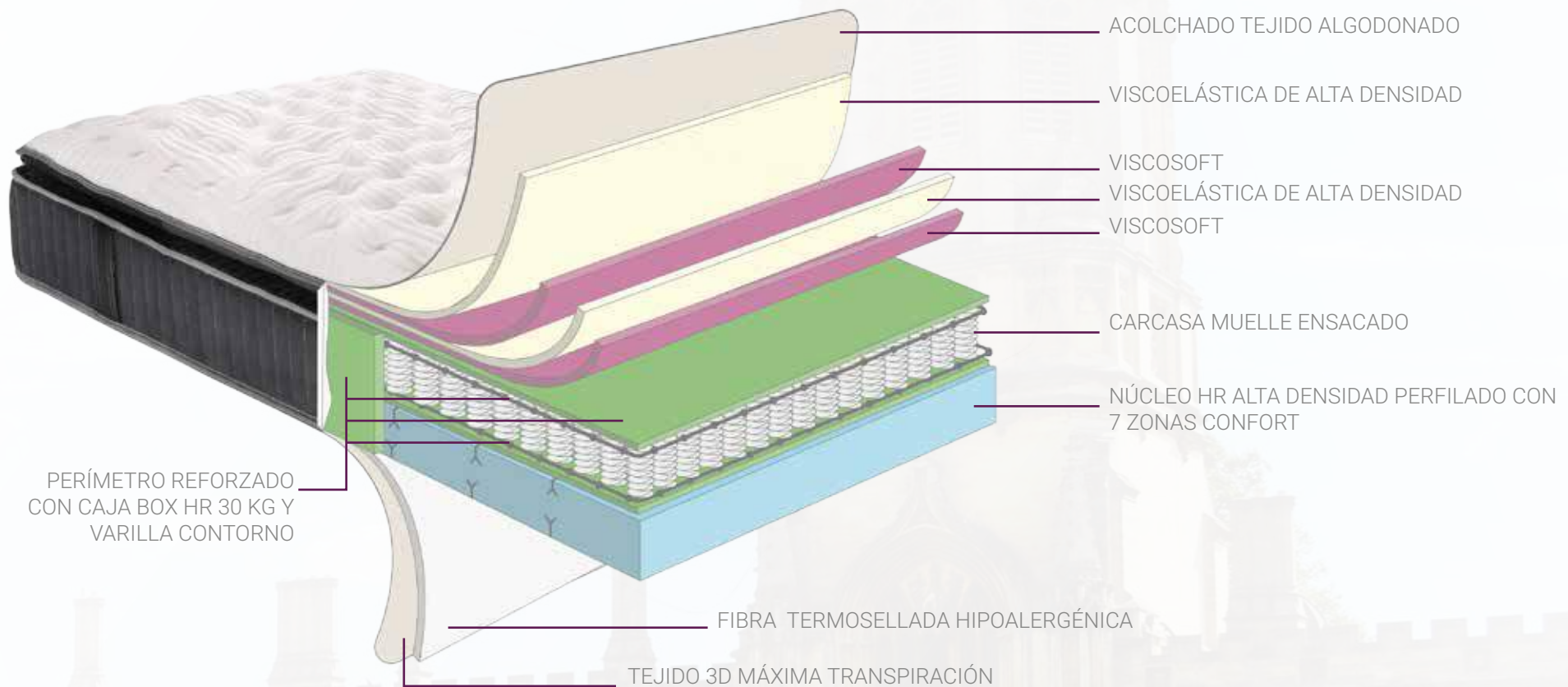

		90	105	135	150	160	180	200
33 cm ±1cm	180/190	519	593	740	815	861	986	1166
	200	545	622	777	855	904	1036	1224
CARA CON TEJIDO COOLER (Frio)		+85	+85	+135	+135	+135	+135	+135

# MAGISTER ROYAL

GAMA ALTA





# MAGISTER ROYAL

**Magister**, sin lugar a dudas, eleva nuestro descanso al máximo nivel. Un colchón de gama alta **extremadamente anatómico** y de **firmeza media superconfortable** debido a la combinación de un **doble núcleo**.

Gracias a sus **gran capa de viscoelástica de célula abierta**, experimentaremos una sensación de adaptabilidad extrema punto a punto: el efecto huella o memoria se incrementa con creces, ofreciendo **total independencia de lechos**, ideal incluso cuando dormimos en pareja.

Con un **doble núcleo técnico especial**, compuesto por núcleo de **micromuelle ensacado** y **núcleo de HR**

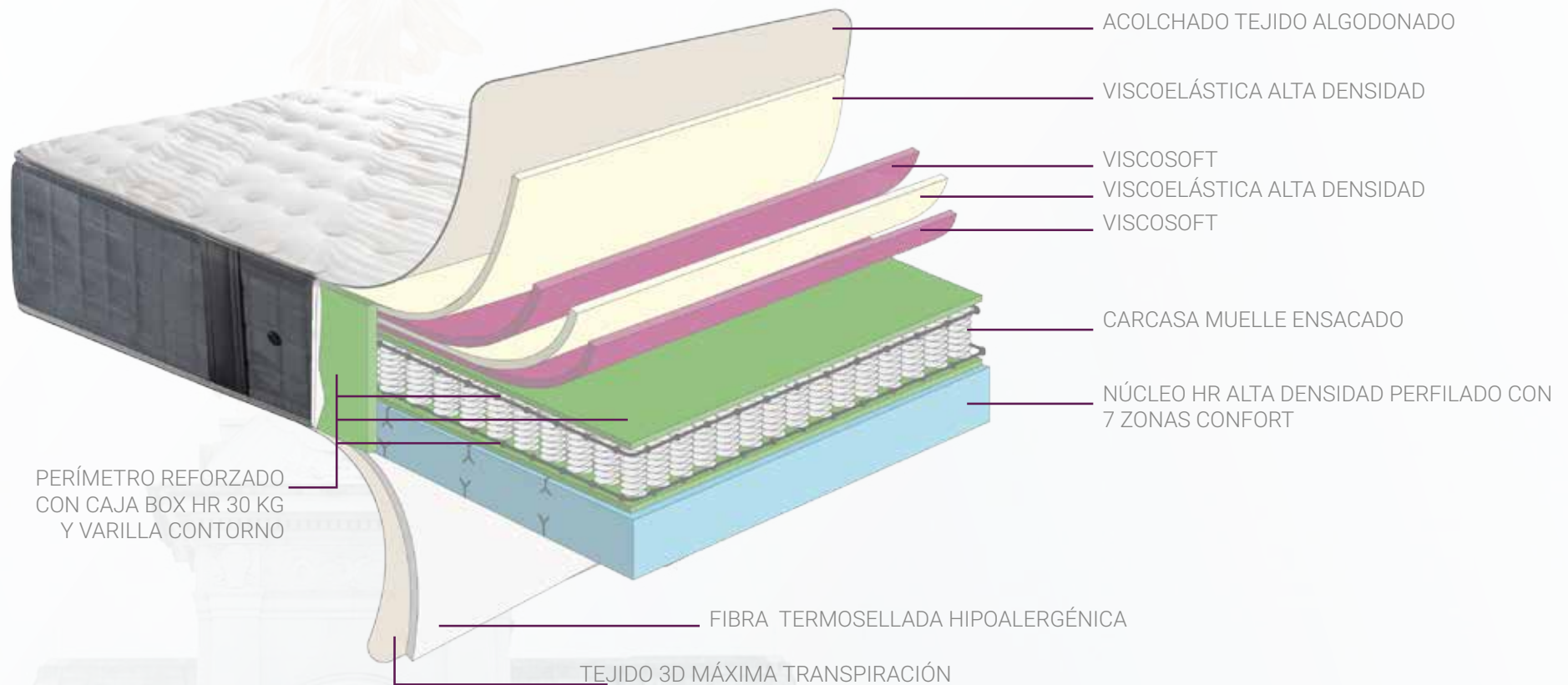

ACOLCHADO  
 3D  
 TEJIDO 3D  
 NÚCLEO HR  
 MUELLE ENSACADO  
 VISCO  
 TRANSPIRABLE  
 ZONAS INDEPENDIENTES  
 INDEFORMABLE  
 FIRMEZA SUAVE  
 ADAPTABLE  
 HIPOALERGÉNICO ANTIÁCAROS

	90	105	135	150	160	180	200
33 cm ±1cm	519	593	740	815	861	986	1166
180/190	545	622	777	855	904	1036	1224
200	+85	+85	+135	+135	+135	+135	+135
CARA CON TEJIDO COOLER (Frío)	+85	+85	+135	+135	+135	+135	+135

# PARADISUS GRAN CONFORT

GAMA ALTA



# PARADISUS GRAN CONFORT

En el Paradisus Gran Confort encontramos un modelo de gama alta en el que se prioriza la búsqueda del máximo confort, obteniendo un descanso totalmente reparador, ergonómico y placentero.

Cuenta con una gran capa de viscoelástica de máxima calidad en ambas caras, laminados de viscosoft y sensovisco extra suaves. Además cuenta con el extra de confort que añade su **DOBLE NÚCLEO DE MUELLES ENSACADOS**, haciendo que cada cara del colchón tenga su propio núcleo, y alargando así mucho más la vida del colchón.

Acabado con un refuerzo lateral o perimetral a cargo de una triple varilla en el contorno y una caja box de HR de alta densidad, que lo hacen totalmente indeformable.

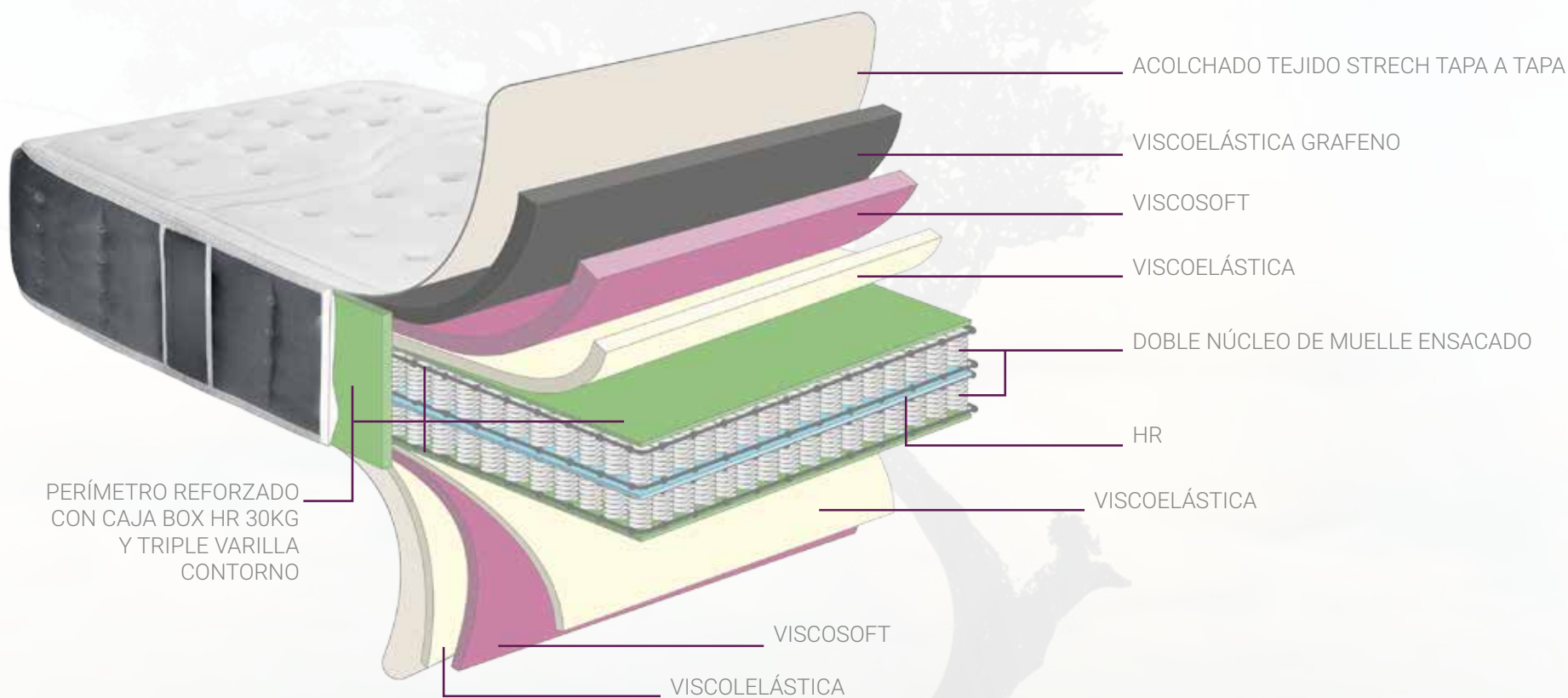

ACOLCHADO



TAPA A TAPA ARTESANAL



TEJIDO STRECH



MUELLE ENSACADO



DOBLE CARCASA DE MUELLES



VISCO



TRANSPIRABLE



ZONAS INDEPENDIENTES



INDEFORMABLE



FIRMEZA MEDIA-SUAVE



HIPOALÉRGICO ANTIÁCAROS

		90	105	135	150	160	180	200
32 cm ±1cm	180/190	473	540	673	741	790	889	1029
	200	493	563	702	772	822	926	1072
CARA CON TEJIDO COOLER (Frio)		+85	+85	+135	+135	+135	+135	+135

# NEVADA LÁTEX PREMIUM

GAMA ALTA



# NEVADA LÁTEX PREMIUM

El modelo **Nevada Látex Premium** posee en su innovadora estructura y su técnica composición de última generación los mejores materiales del mercado, haciendo del descanso **una experiencia inigualable**, elevando al **máximo el grado de confort**.

A través del uso de **Látex de máxima calidad** junto con una combinación de **diferentes núcleos y soportes**, se garantiza un descanso placentero

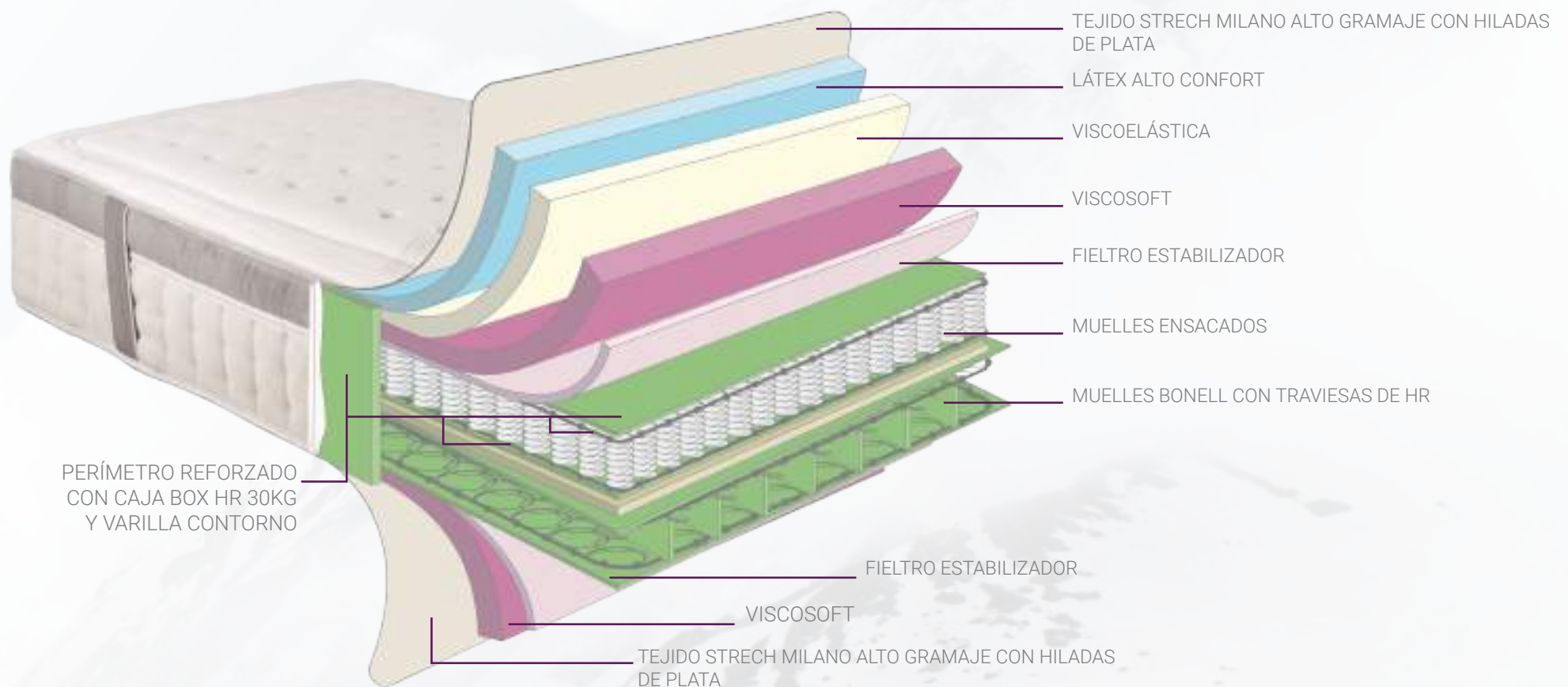

ACOLCHADO

TRANSPIRABLE



TAPA A TAPA ARTESANAL



ZONAS INDEPENDIENTES



TEJIDO STRECH



INDEFORMABLE



MUELLE BONELL



FIRMEZA MEDIA



MUELLE ENSACADO



ADAPTABLE



LATEX



VISCO



HIPOALERGÉNICO ANTIÁCAROS

		90	105	135	150	160	180	200
31 cm ±1cm	180/190	490	555	676	744	793	892	981
	200	511	578	704	775	827	930	1.033
CARA CON TEJIDO COOLER (Frio)		+85	+85	+135	+135	+135	+135	+135



## MUELLE ENSACADO

Esta tecnología, consistente en meter en pequeños sacos de tela todos y cada uno de los muelles que componen el núcleo del colchón, aporta características como la independencia de lechos, gran comodidad, transpirabilidad, higiene, reducción de ruidos y durabilidad.

# CIBELES PREMIUM

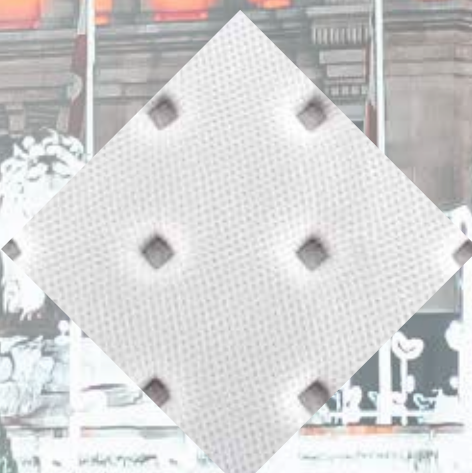

# CIBELES PREMIUM

Diseño italiano, elegancia, un tejido algodónado de alto gramaje hacen del Cibeles un excelente colchón de gama alta. Con refuerzo perimetral de caja box en HR y varilla de contorno, y con un núcleo de muelle ensacado que otorga una máxima adaptabilidad e independencia de lechos al ajustarse los muelles a nuestro cuerpo de forma inteligente, cuenta con una gran transpirabilidad e higiene, ideal para personas calurosas.

**Cara de Verano:** con una capa de viscoelástica de Grafeno (material con muchas propiedades entre las que se cuentan la rápida disipación del calor, antibacteriana y el efecto ionizante que ayuda a descargar la electricidad estática que genera nuestro cuerpo al rozar con la ropa de cama) el descanso está garantizado.

**Cara de Invierno:** con viscoelástica de alta densidad que tomará la forma del cuerpo gracias su efecto memoria, optimizando la comodidad.

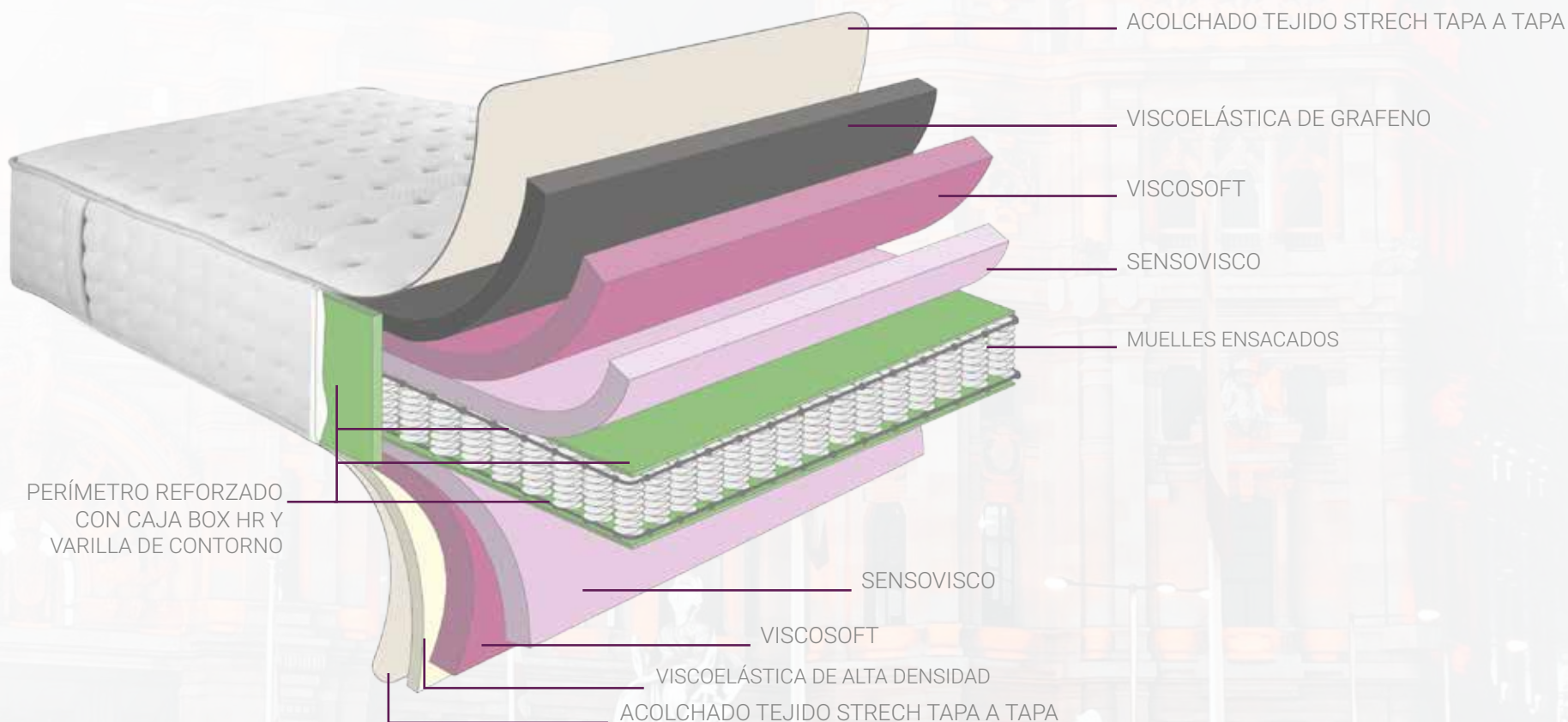

ACOLCHADO



TAPA A TAPA  
ARTESANAL



TEJIDO STRECH



MUELLE  
ENSACADO



VISCO



VISCOELÁSTICA  
DE GRAFENO



TRANSPIRABLE



ZONAS  
INDEPENDIENTES



INDEFORMABLE



FIRMEZA MEDIA



ADAPTABLE



HIPOALÉRGICO  
ANTIÁCAROS

		90	105	135	150	160	180	200
33 cm ±1cm	180/190	444	505	629	691	737	829	911
	200	463	526	655	720	768	864	960
CARA CON TEJIDO COOLER (Frio)		+85	+85	+135	+135	+135	+135	+135



# LUXURY IMPERIAL

## 7-Zones confort



# LUXURY IMPERIAL

## 7-Zones confort

Comodidad y adaptabilidad gracias a su carcasa de muelles ensacados con diferentes zonas de presión (7-ZONES) y a su gran capa de viscoelástica de alta calidad y diversas espumaciones, ofreciendo así un efecto nube y descanso totalmente reparador y placentero.

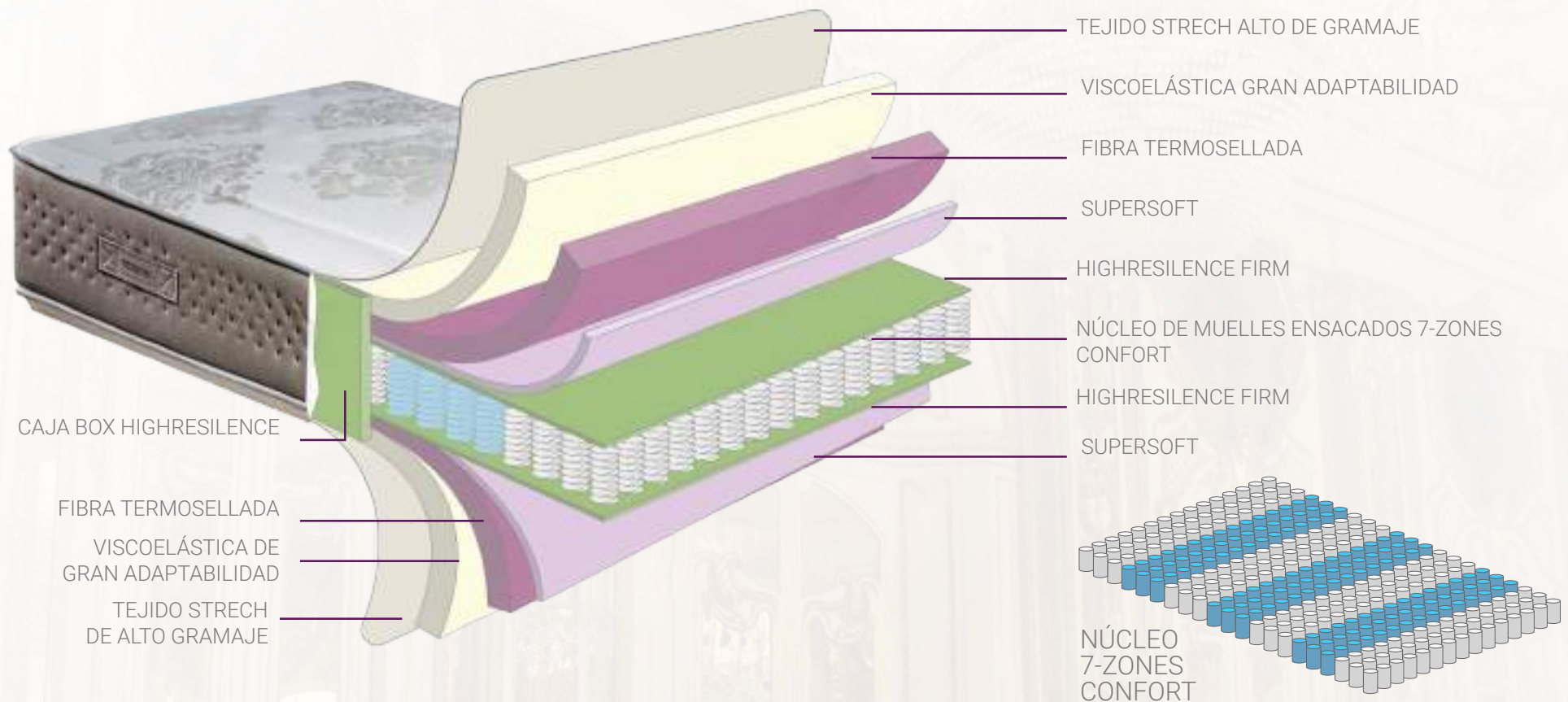

		90	105	135	150	160	180	200
32 cm ±1cm	180/190	457	510	636	693	744	822	880
	200	477	533	664	723	777	857	919
CARA CON TEJIDO COOLER (Frío)		+85	+85	+135	+135	+135	+135	+135

# TITANIUM DOBLE-TOP



# TITANIUM DOBLE-TOP

Combinando los últimos avances del empleo de muelles y la vanguardia en lo que se refiere a materias primas, nos encontramos ante el **Titanium Doble-top**; un colchón de última generación compuesto por **dos aspectos distintivos**: Un **núcleo de muelle ensacado** que otorga **transpirabilidad, higiene, durabilidad, adaptabilidad e independencia de lechos**, con refuerzo perimetral de caja box en HR y varilla de contorno, y un Top de 5 cm con viscoelástica de titanio en cada cara.

Las partículas de este material mejoran el flujo de corriente bioeléctrica del cuerpo permitiendo que las células rojas de la sangre bombeen más corriente y oxígeno, maximizando la eficiencia del sistema de administración de energía del cuerpo: se nos presenta un **descanso totalmente reparador** en el que se **acelera la recuperación natural** del cuerpo frente a molestias musculares o dolores derivados de la actividad física o deportiva. Devolviendo la vitalidad y energía que necesitas. Es un colchón **ideal no sólo para deportistas de élite**, sino también para todos los que **desean empezar el nuevo día con la seguridad de estar plenamente repuesto de los esfuerzos del día anterior**.

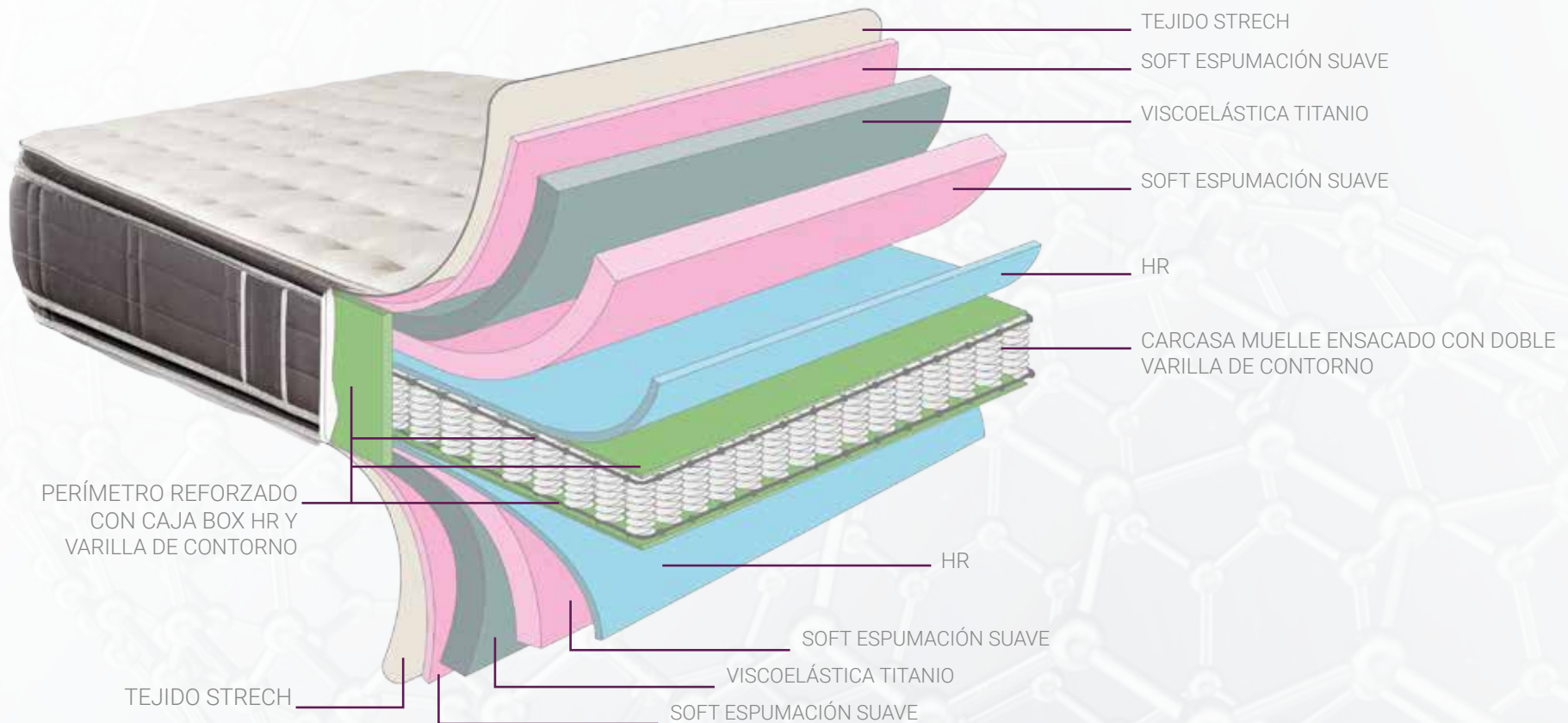

ACOLCHADO

TRANSPIRABLE



TAPA A TAPA ARTESANAL



ZONAS INDEPENDIENTES



TEJIDO STRECH



INDEFORMABLE



MUELLE ENSACADO



FIRMEZA SUAVE



VISCO



ADAPTABLE



VISCOELÁSTICA DE TITANIO



HIPOALERGÉNICO ANTIÁCAROS

		90	105	135	150	160	180	200
34 cm ±1cm	180/190	401	458	565	618	658	745	875
	200	417	476	587	642	684	774	889
CARA CON TEJIDO COOLER (Frío)		+85	+85	+135	+135	+135	+135	+135

# DIAMANTE



# DIAMANTE

El modelo Diamante es un colchón de núcleo de muelles ensacados con viscoelástica a ambas caras, haciendo de esta fusión la combinación perfecta para el descanso. Diamante es un colchón firme y muy cómodo que reúne como ventajas principales la independencia de lechos, transpirabilidad, durabilidad, higiene, resistencia y confort. Acolchado artesanal tapa a tapa, (cada tapa se fabrica individualmente para conseguir que el dibujo quede centrado en función de las medidas del colchón). Refuerzo perimetral mediante caja box de HR de alta resistencia, varilla perimetral de acero en todo el contorno y laminado de HR de 30 mm sobre la caja box hacen que el colchón sea prácticamente indeformable. Laminados de viscoelástica de alta densidad a ambas caras, los cuales son capaces de tomar la forma del cuerpo de la persona cuando toma contacto con el mismo. Se trata del efecto huella y permite eliminar los puntos de presión, así como disminuir las tensiones musculares y nerviosas, favoreciendo la circulación de la sangre.

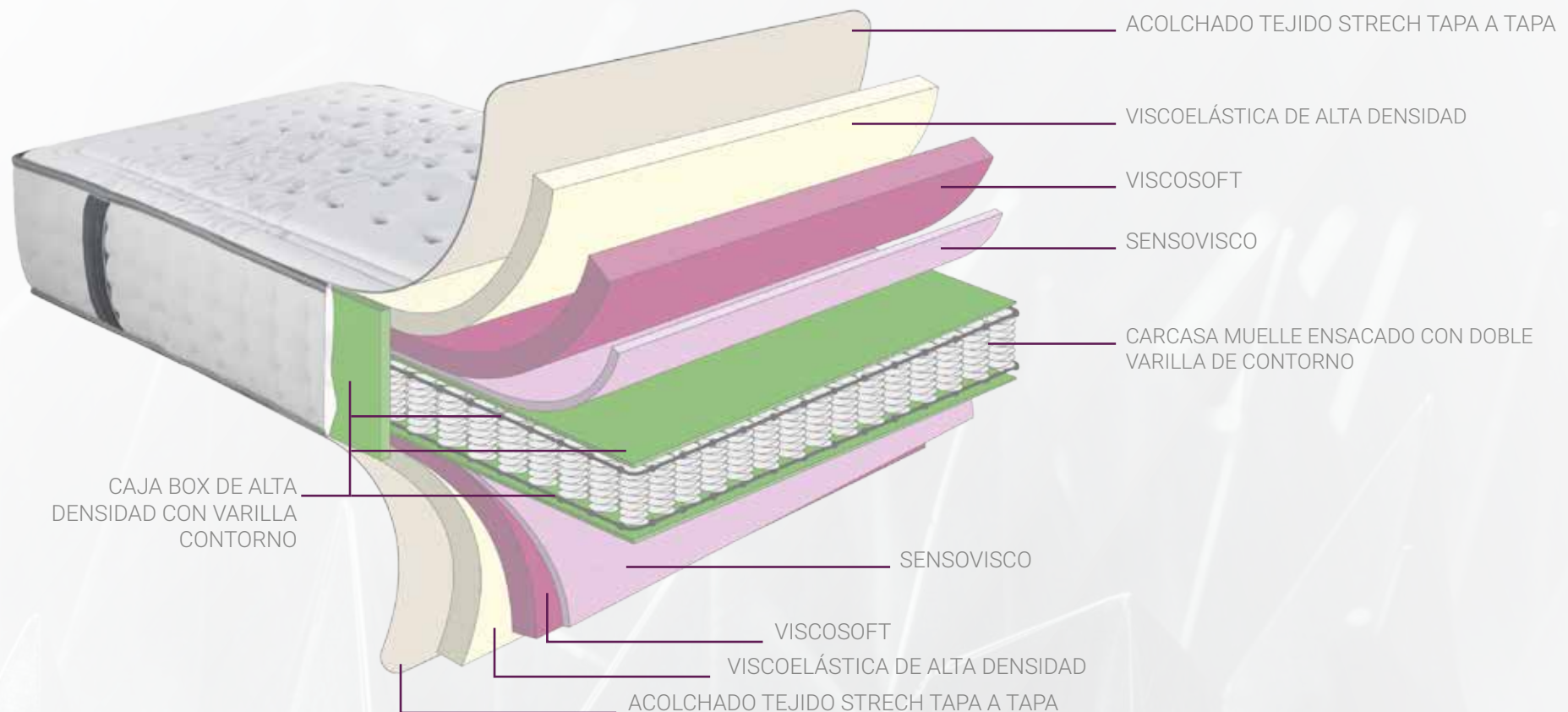

ACOLCHADO

TRANSPIRABLE



TAPA A TAPA  
ARTESANAL



ZONAS  
INDEPENDIENTES



INDEFORMABLE



TEJIDO STRECH



FIRMEZA ALTA



MUELLE  
ENSACADO



ADAPTABLE



VISCO



HIPOALERGÉNICO  
ANTIÁCAROS

		90	105	135	150	160	180	200
29 cm ±1cm	180/190	337	385	478	526	560	630	747
	200	350	401	497	547	583	656	774
CARA CON TEJIDO COOLER (Frio)		+85	+85	+135	+135	+135	+135	+135

# MÓNACO PREMIUM



# MÓNACO PREMIUM

Mónaco Premium se presenta como un cómodo y anatómico equipo de descanso con una estética muy moderna y vanguardista que convierten a este modelo en una opción casi inmejorable por sus cualidades.

Sus diferentes capas aportan una sensación de comodidad super confortable, en el que encontramos laminados de visco de alta densidad que crean un sistema regulador de cargas, equilibrado por un núcleo de muelles independientes.

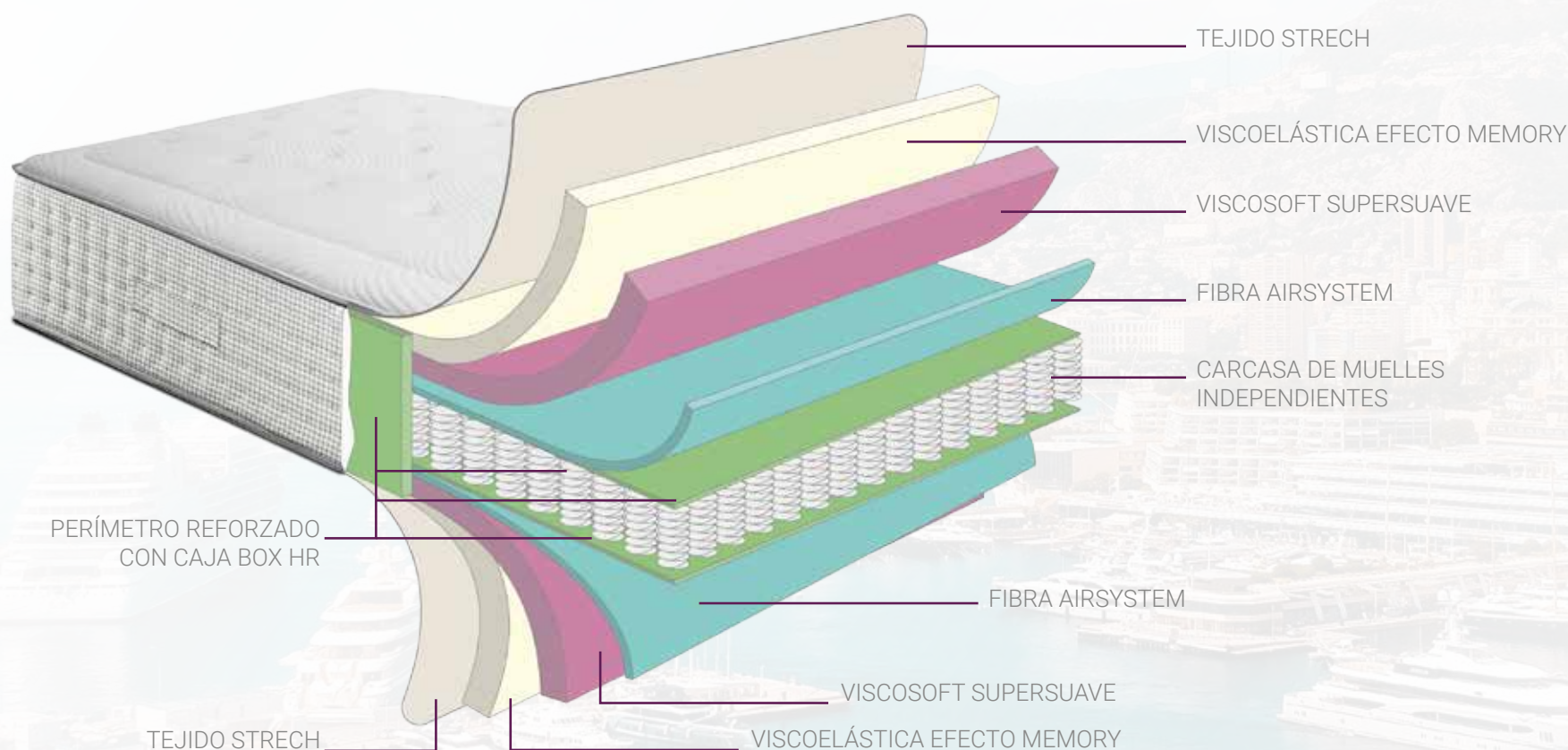

- 

ACOLCHADO
- 

TAPA A TAPA ARTESANAL
- 

TEJIDO STRECH
- 

MUELLE ENSACADO
- 

VISCO
- 

TRANSPIRABLE
- 

ZONAS INDEPENDIENTES
- 

INDEFORMABLE
- 

FIRMEZA MEDIA
- 

HIPOALERGÉNICO ANTIÁCAROS

		90	105	135	150	160	180	200
33 cm ±1cm	180/190	327	366	458	497	547	603	651
	200	339	380	477	516	571	629	679
CARA CON TEJIDO COOLER (Frio)		+85	+85	+135	+135	+135	+135	+135



# NÁPOLES



# NÁPOLES

Con la máxima calidad al mejor precio, el modelo **Nápoles** se presenta como opción asequible al mejor descanso. Con un grado **medio de firmeza** cuenta con una **estructura indeformable**; una **caja box de alta densidad** que recubre por completo su núcleo de **muelle ensacado**, con las propiedades que le aporta el emplear tecnología de muelle ensacado. **Independencia de lechos** que dota de total libertad de movimientos y de una gran adaptabilidad al cuerpo y, junto al laminado en diferentes capas de **visco suave**, consigue un alto grado de confort, además de contar con la posibilidad de **usarlo por ambas caras**; se nos presenta con laminados en **perfil confortex**, lo que proporcionará un **efecto masaje** y favorecerá la total relajación. **Acolchado artesanal tapa a tapa** y con tejido velour en la platabanda lo dotan de un aspecto **elegante y moderno** que encaja perfectamente en cualquier entorno.

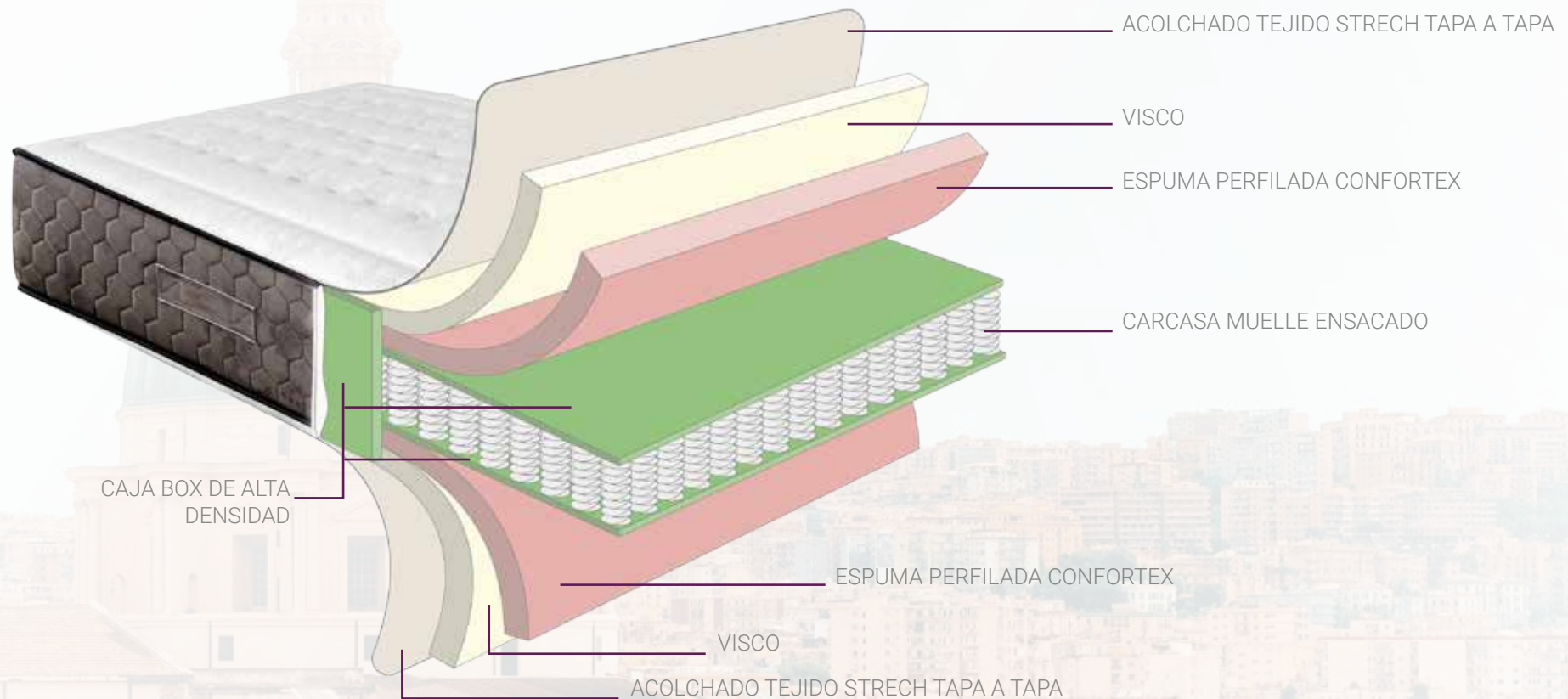

		<b>90</b>	<b>105</b>	<b>135</b>	<b>150</b>	<b>160</b>	<b>180</b>	<b>200</b>
<b>28 cm</b> ±1cm	<b>180/190</b>	260	290	360	400	440	493	582
	<b>200</b>	272	303	376	418	460	515	608

# TOSCANA POCKET



# TOSCANA POCKET

Colchón altamente adaptable dada su carcasa de muelle independiente, junto con su gran acolchado con espumaciones técnicas le hará sentir sensaciones de máximo confort, con un descanso óptimo y ergonómico.

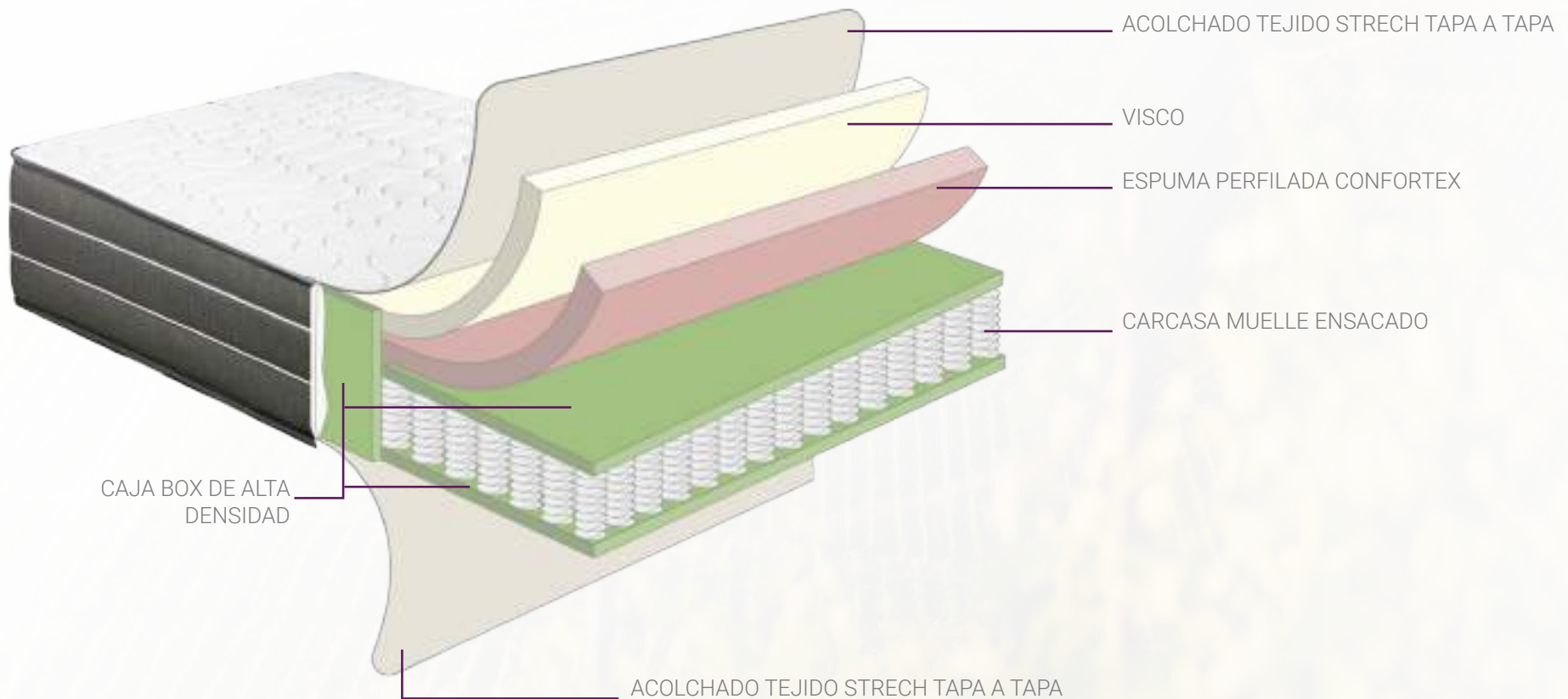

**TRANSPIRABLE**
**ZONAS INDEPENDIENTES**
**TAPA A TAPA ARTESANAL**
**TEJIDO STRECH**
**MUELLE ENSACADO**

**INDEFORMABLE**
**FIRMEZA MEDIA**
**ADAPTABLE**
**HIPOALERGÉNICO ANTIÁCAROS**

28 cm ±1cm		<b>90</b>	<b>105</b>	<b>135</b>	<b>150</b>	<b>160</b>	<b>180</b>	<b>200</b>
	<b>180/190</b>	226	256	320	351	391	427	466
	<b>200</b>	235	267	334	366	408	446	486

# VISCO-OPORTO SPRING

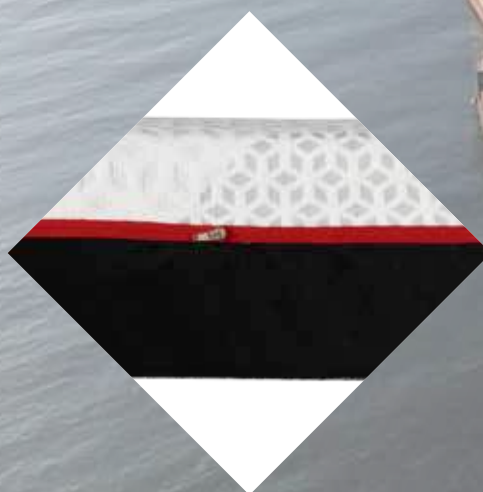
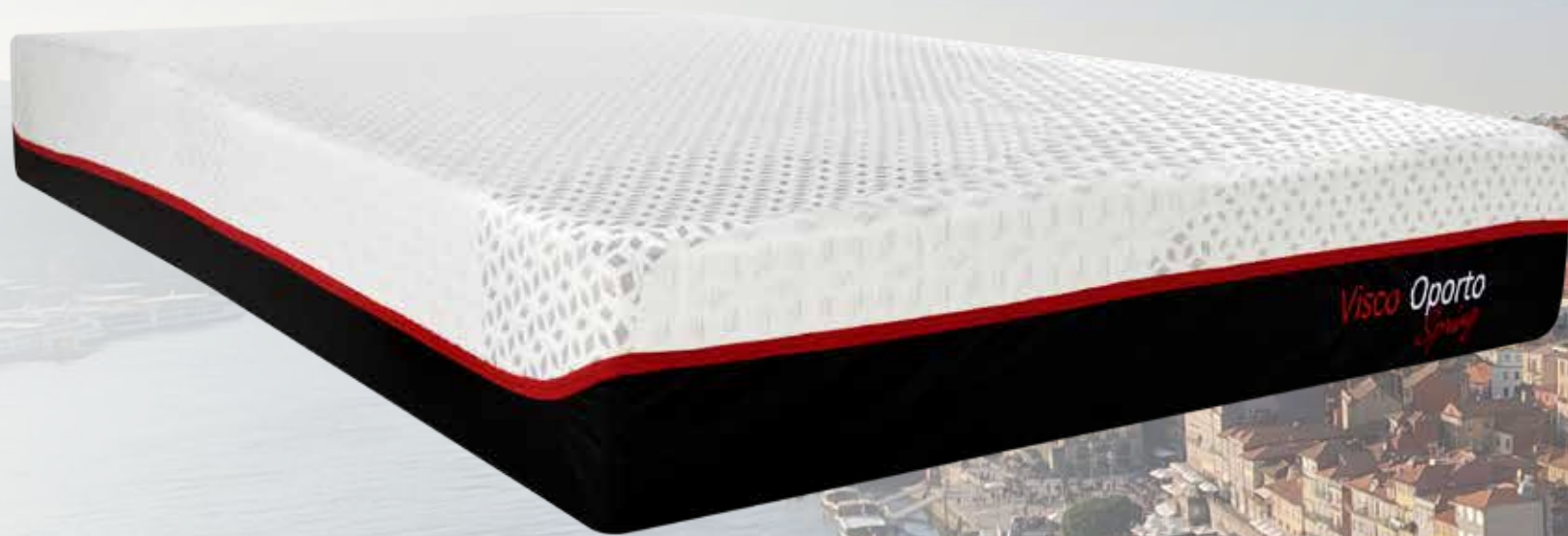

# VISCO-OPORTO SPRING

Visco-Oporto Spring consigue la versatilidad en un colchón con núcleo de muelle independiente y adaptado tanto para camas fijas como para camas articulables. Dando la opción de uso terapéutico y geriátrico, con capa de viscolástica acompañará con un alto confort.

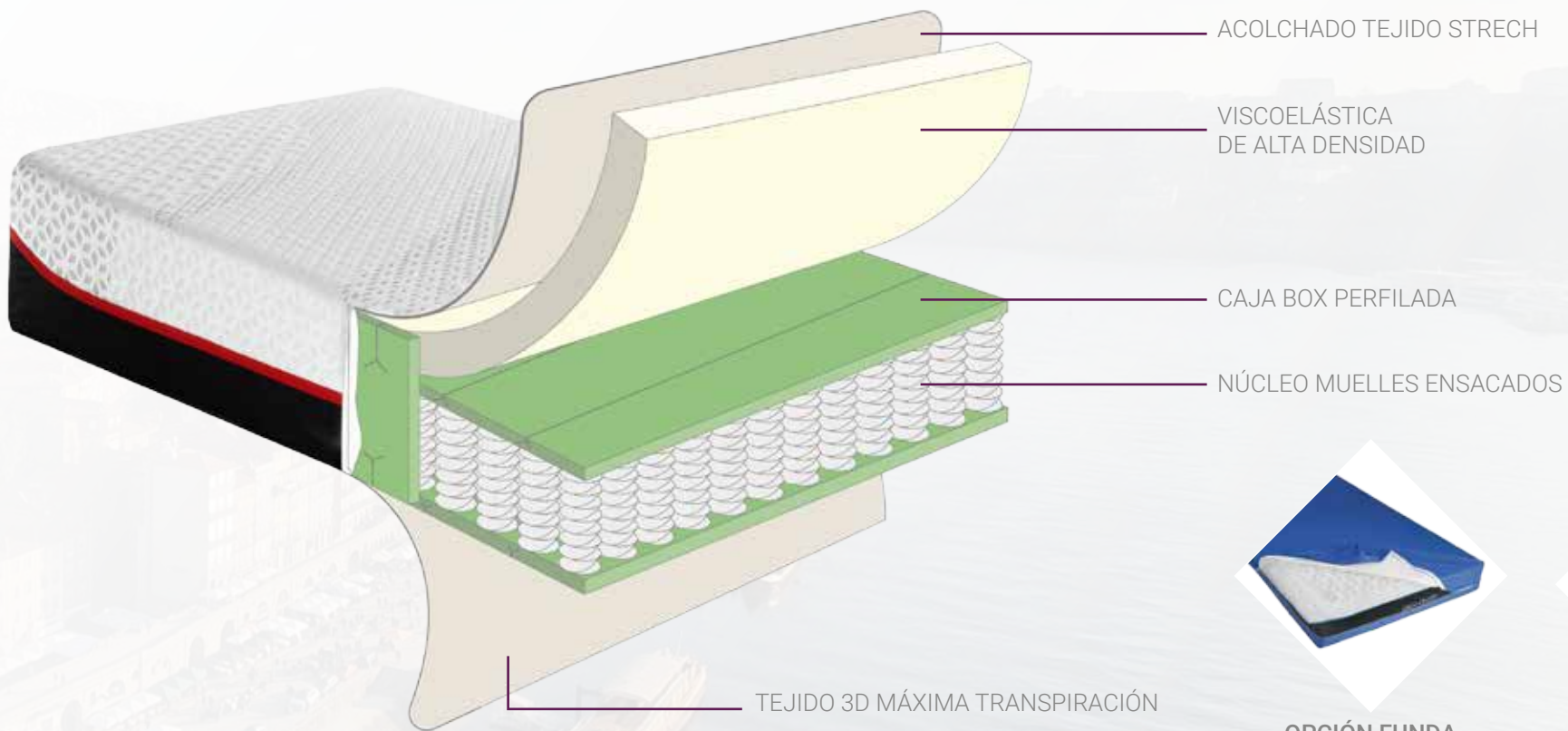

		90	105	135	150	160	180	200
21 cm ±1cm	180/190	281	325	411	455	498	557	659
	200	321	369	464	511	518	659	694
Funda sanitaria		+90						

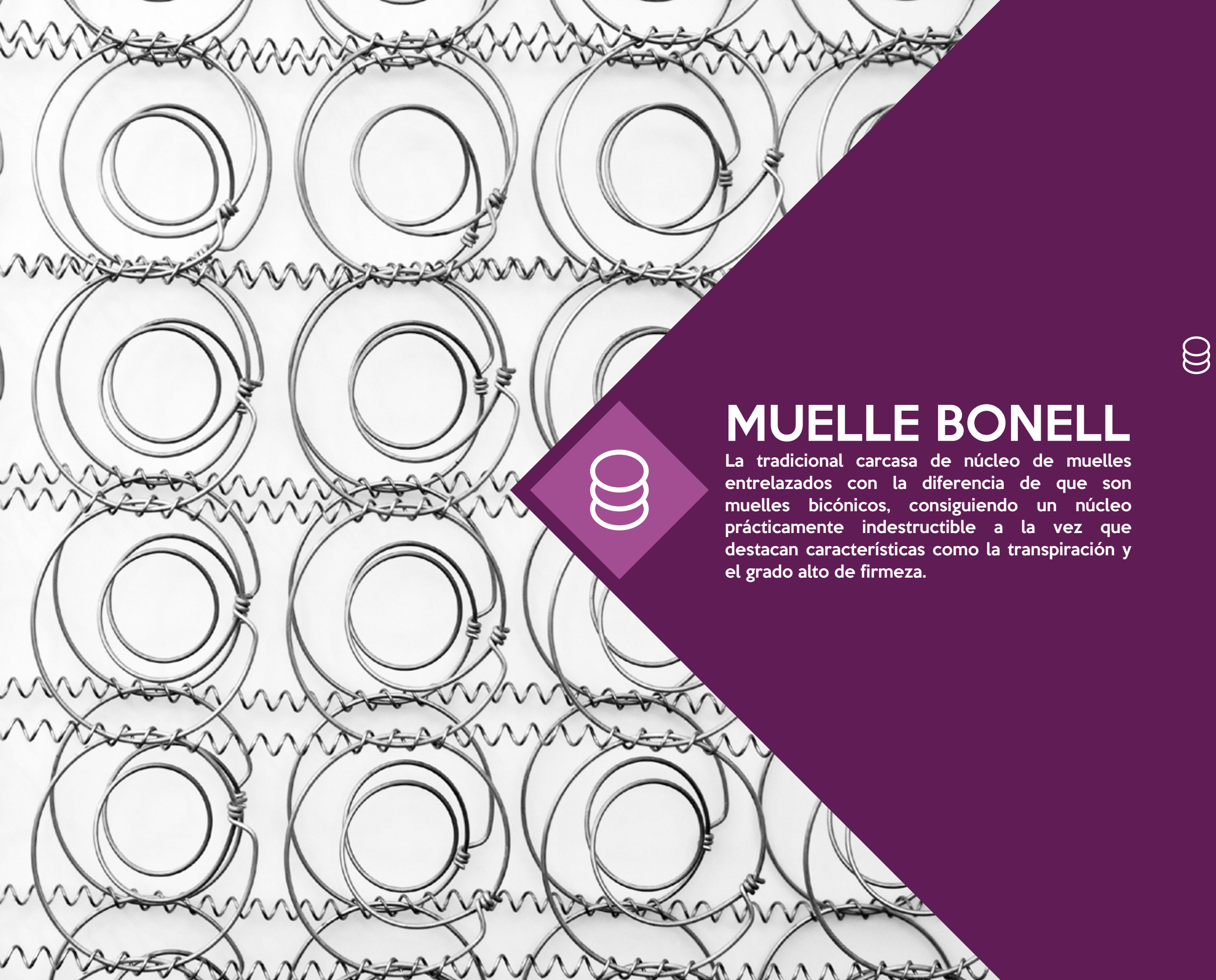

## MUELLE BONELL

La tradicional carcasa de núcleo de muelles entrelazados con la diferencia de que son muelles bicónicos, consiguiendo un núcleo prácticamente indestructible a la vez que destacan características como la transpiración y el grado alto de firmeza.



# VENECIA

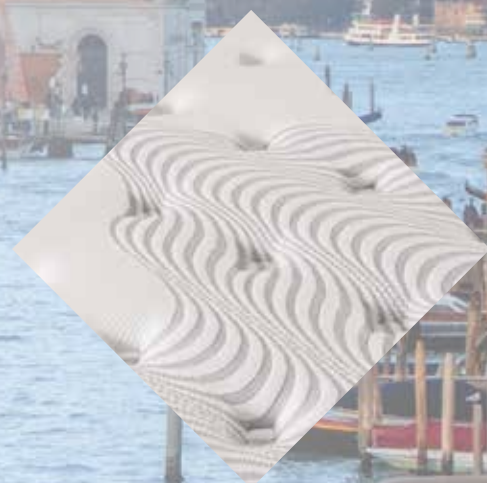



# VENECIA

No es ningún secreto que el modelo **Venecia** es el colchón **más fuerte y resistente del mercado**. Siendo indestructible, es **capaz de soportar grandes pesos** y mantener un grado muy elevado de confort. Es un colchón de **gama alta**, muy elegante en el que se dan la mano **firmeza y comodidad**. Con una **gran capa de viscoelástica de máxima calidad en ambas caras**, siendo de **grafeno** en la cara de verano para **disipar el calor**. Con **laminados de viscosoft y sensovisco extra suaves**, consiguen que el descanso sea **totalmente reparador, ergonómico y placentero**. Si al **núcleo más resistente y duradero** añadimos laminados de **HR de alta densidad entrelazados entre los muelles**, obtenemos también el colchón más consistente del mercado. Y es que, con esta técnica **eliminamos por completo la sensación de rebote del núcleo**. Cuenta también con un **refuerzo lateral** o perimetral, a cargo de una **varilla en el contorno** del colchón y una **caja box de HR de alta densidad**.

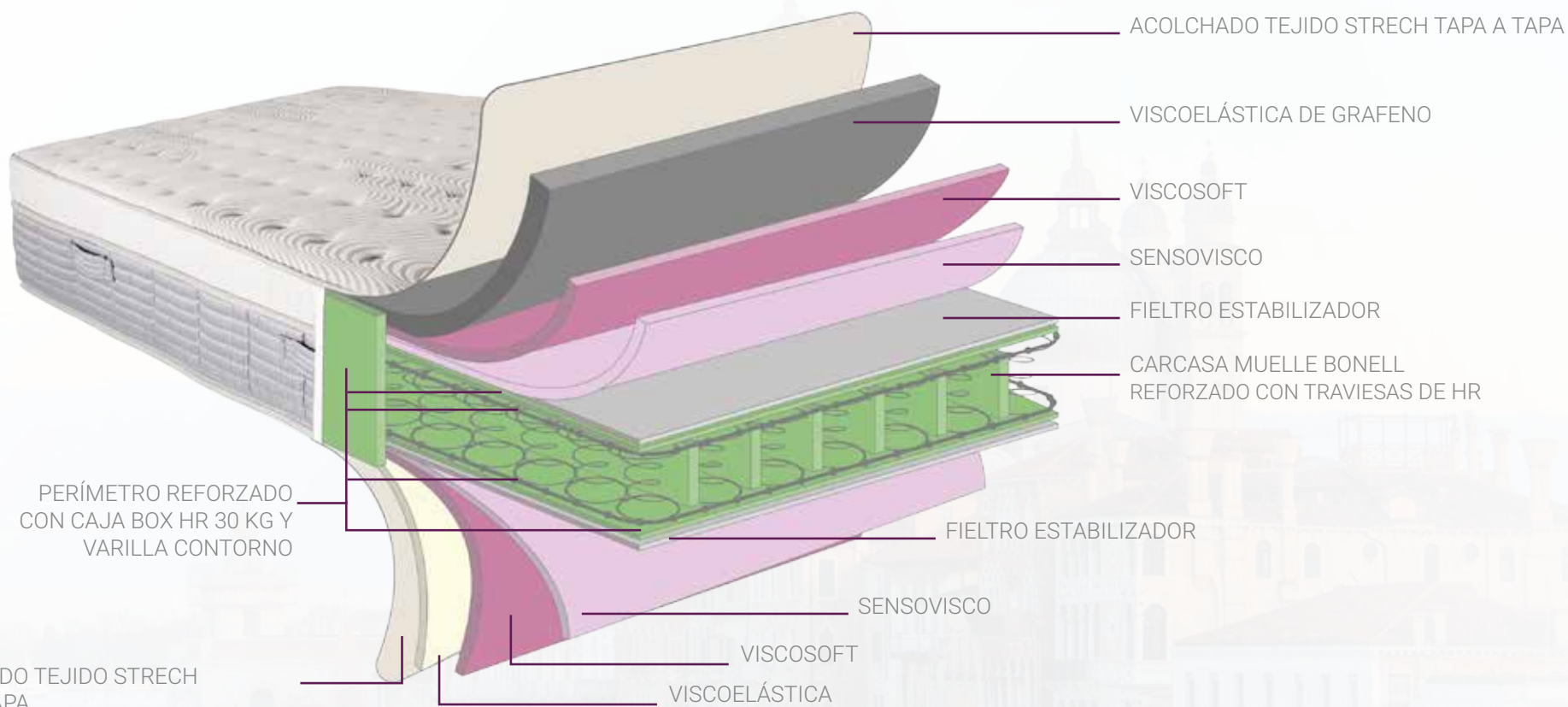

ACOLCHADO TEJIDO STRECH TAPA A TAPA

ZONAS INDEPENDIENTES
 ACOLCHADO TAPA A TAPA ARTESANAL
 TEJIDO STRECH
 MUELLE BONELL
 VISCO
 TRANSPIRABLE
 INDEFORMABLE
 FIRMEZA MEDIA-ALTA
 ADAPTABLE
 HIPOALERGÉNICO ANTIÁCAROS

		90	105	135	150	160	180	200
30 cm ±1cm	180/190	359	401	487	529	564	635	698
	200	374	418	507	551	588	662	735
CARA CON TEJIDO COOLER (Frío)		+85	+85	+135	+135	+135	+135	+135

# VIENA



# VIENA

Un grado de confort elevadísimo, una resistencia extrema capaz de soportar grandes pesos y una estética muy elegante y actual, hacen de Viena una elección segura al mejor descanso que podemos imaginar.

Gracias a sus laminados de viscoelástica combinados con laminados de viscosoft extra suaves, nos proporcionan la sensación de ingravidez al dormir, dándonos la percepción de que nuestros músculos se relajan aún más, mejorando en gran medida nuestro descanso.

A todo ello hay que sumarle que Viena utiliza el núcleo más resistente y duradero del mercado reforzado con tabiques de HR de 30kg de densidad que lo hace indeformable ideal para soportar grandes pesos o cuando se duerme en pareja y hay mucha diferencia de pesos entre ambos.

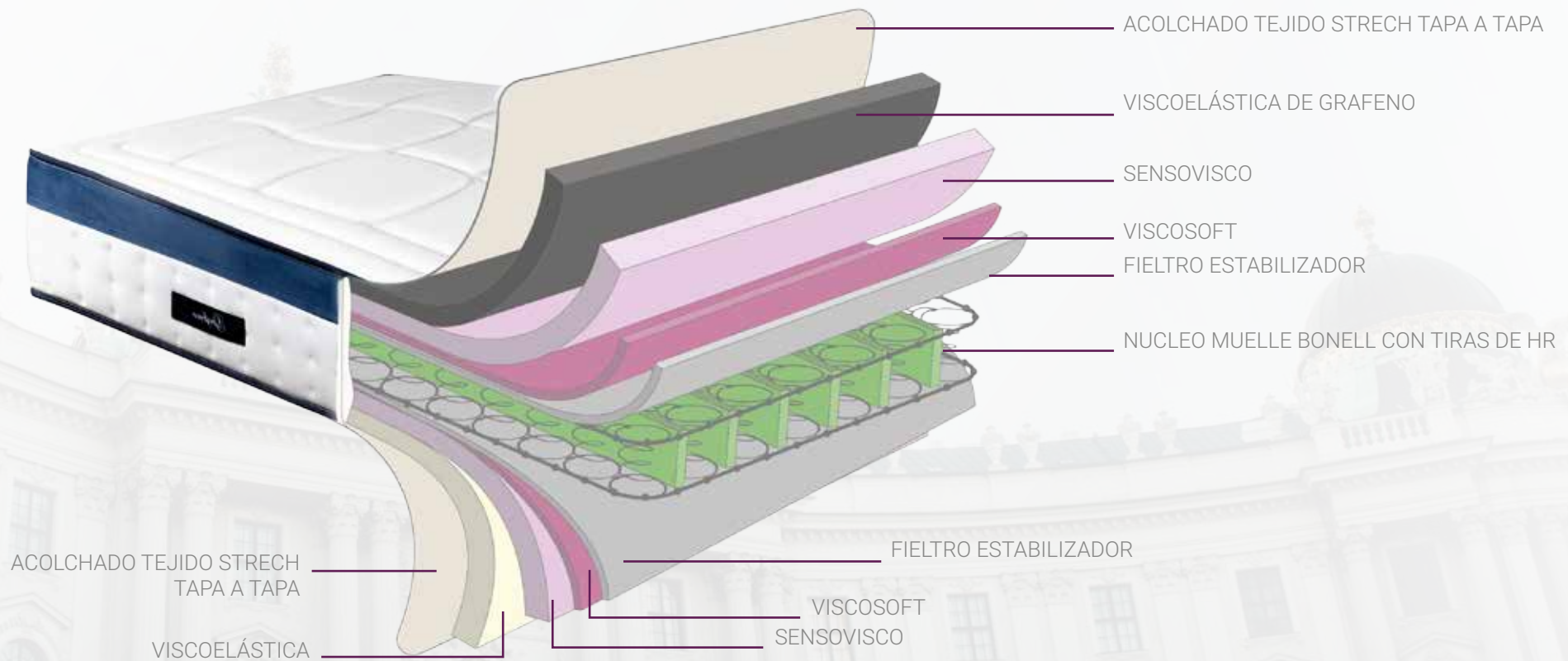

ACOLCHADO



TAPA A TAPA  
ARTESANAL



TEJIDO STRECH



TEJIDO 3D



NÚCLEO HR



VISCO



VISCOELÁSTICA  
DE GRAFENO



ZONAS  
INDEPENDIENTES



INDEFORMABLE



FIRMEZA MEDIA



ADAPTABLE



HIPOALERGÉNICO  
ANTIÁCAROS

		90	105	135	150	160	180	200
29 cm ±1cm	180/190	231	363	327	360	384	431	475
	200	241	274	340	375	399	450	499
CARA CON TEJIDO COOLER (Frio)		+85	+85	+135	+135	+135	+135	+135

# BOROSA LUMBAR SYSTEM

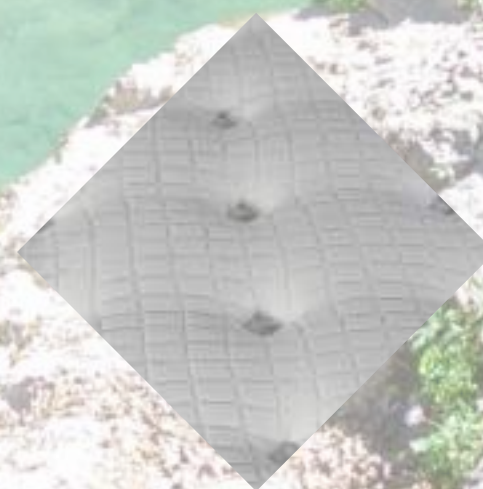

*Granalastic*

# BOROSA LUMBAR SYSTEM

Calidad, resistencia, durabilidad y precio se combinan para dar lugar al modelo **Borosa**: un colchón económico y confortable **totalmente indeformable**. Con un **núcleo de carcasa de muelle bonell** y sus beneficios (óptima transpiración, grado de firmeza alto y el plus de ser prácticamente indestructible) se le añaden **laminados de HR de alta densidad, entrelazados entre los muelles**, para convertir a los colchones con esta combinación en los más consistentes del mercado.

Aplicando esta técnica **eliminamos por completo la sensación de rebote** a este núcleo; un núcleo que será **reforzado con una varilla en contorno con refuerzo lateral** y del mismo modo lo serán las **esquinas con HR de alta densidad**, aumentando exponencialmente su **resistencia y fortaleza**.

**Este modelo también está disponible en versión colchoneta de 15cm o 18cm de altura, óptima para camas nido o de arrastre.**

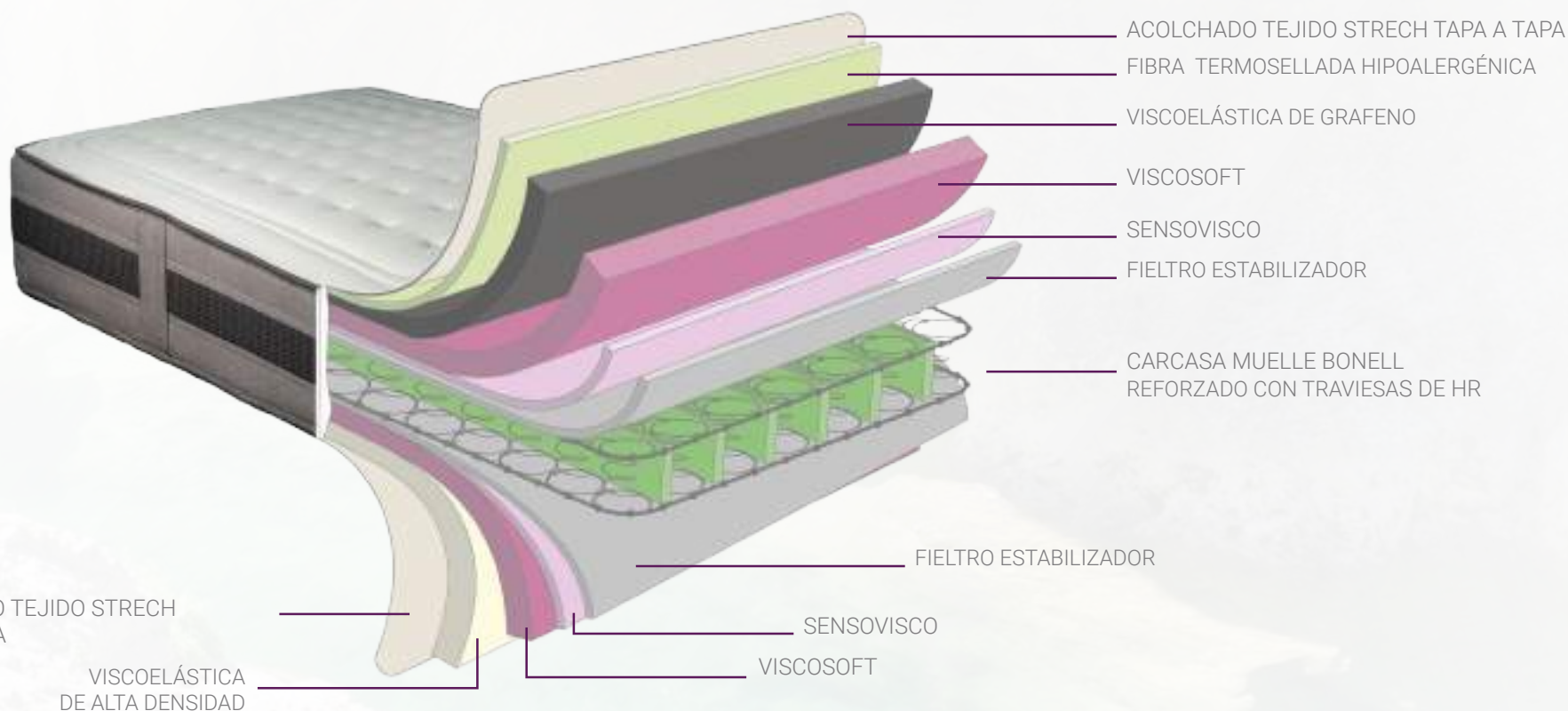

ACOLCHADO



TAPA A TAPA  
ARTESANAL



TEJIDO STRECH



MUELLE  
BONELL



VISCO



VISCOELÁSTICA  
DE GRAFENO



INDEFORMABLE



FIRMEZA ALTA



ADAPTABLE



HIPOALERGÉNICO  
ANTIÁCIDOS

27 cm  
±1cm

	90	105	135	150	160	180	200
180/190	214	240	293	321	343	385	468
200	223	250	305	335	357	401	541

*Granalastic*

# JAMAICA BONELL



# JAMAICA BONELL

Calidad, comodidad y confort y todo ello a uno de los precios más competitivos del mercado son las características de este modelo. La **comodidad y el confort** lo proporcionan sus laminados de viscosoft en ambas caras y la resistencia la ofrece su **núcleo de muelle bonell que lo hace totalmente indeformable**.

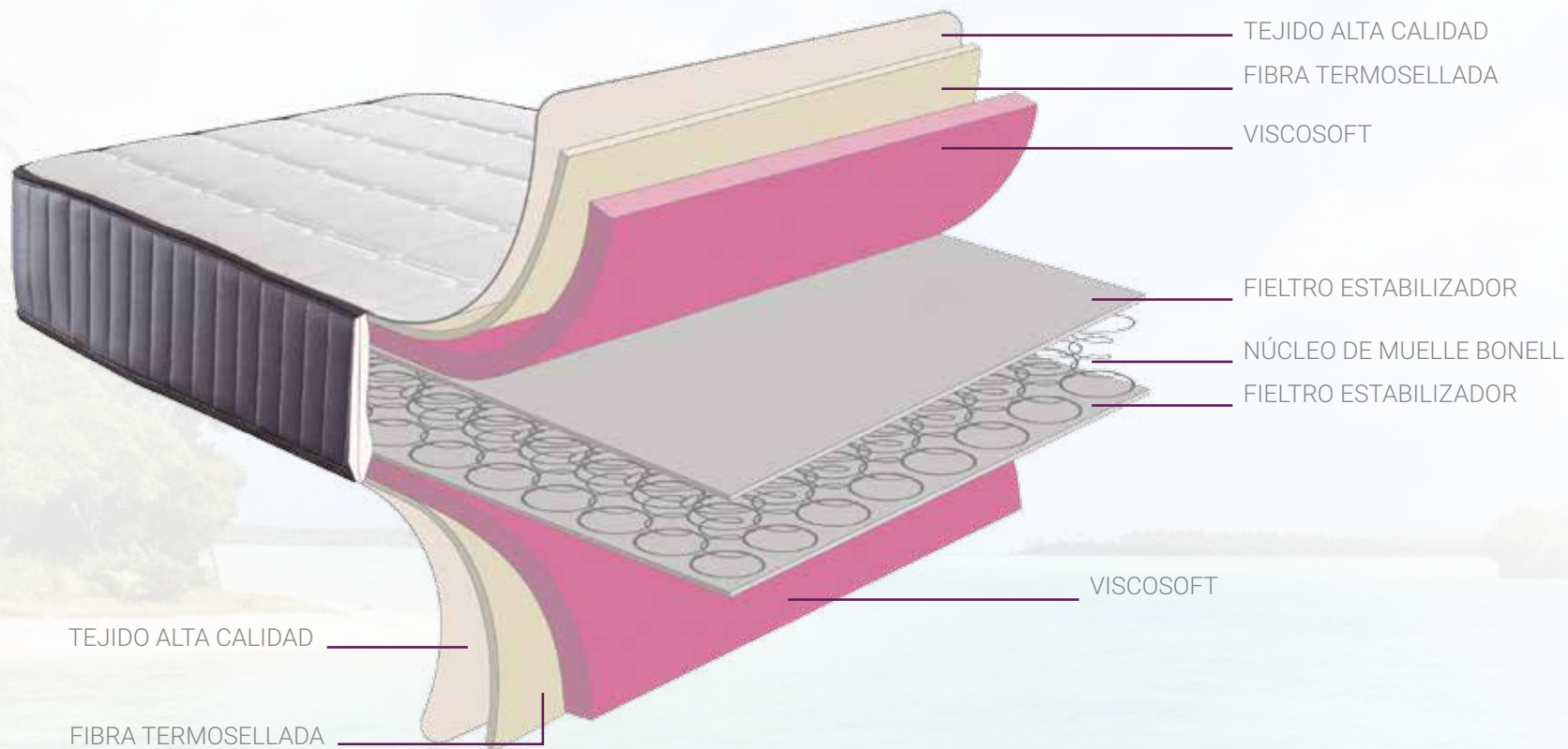

DISPONIBLE EN COLCHONETA DE 18cm

24 cm ±1cm

	90	105	135	150
180/190	157	180	226	250
200	164	188	236	261



**HR**



## **HR + VISCOELÁSTICA**

Fabricados sin muelles, estos colchones representan la nueva generación de la espumación HR (High Resilience) destacando la capacidad de este material recobrar su estado natural, combinados con viscoelástica, resultando colchones adaptables, transpirables, resistentes y duraderos.



+

HR



# MILENIUM



# MILENIUM

El colchón modelo Milenium, eleva a otro nivel el descanso gracias a su núcleo técnico de HR, con distintas zonas de confort sectorizadas que hacen una compensación por el peso corporal. Con una suma de acolchado altamente confortables, genera un descanso muy placentero y reparador.

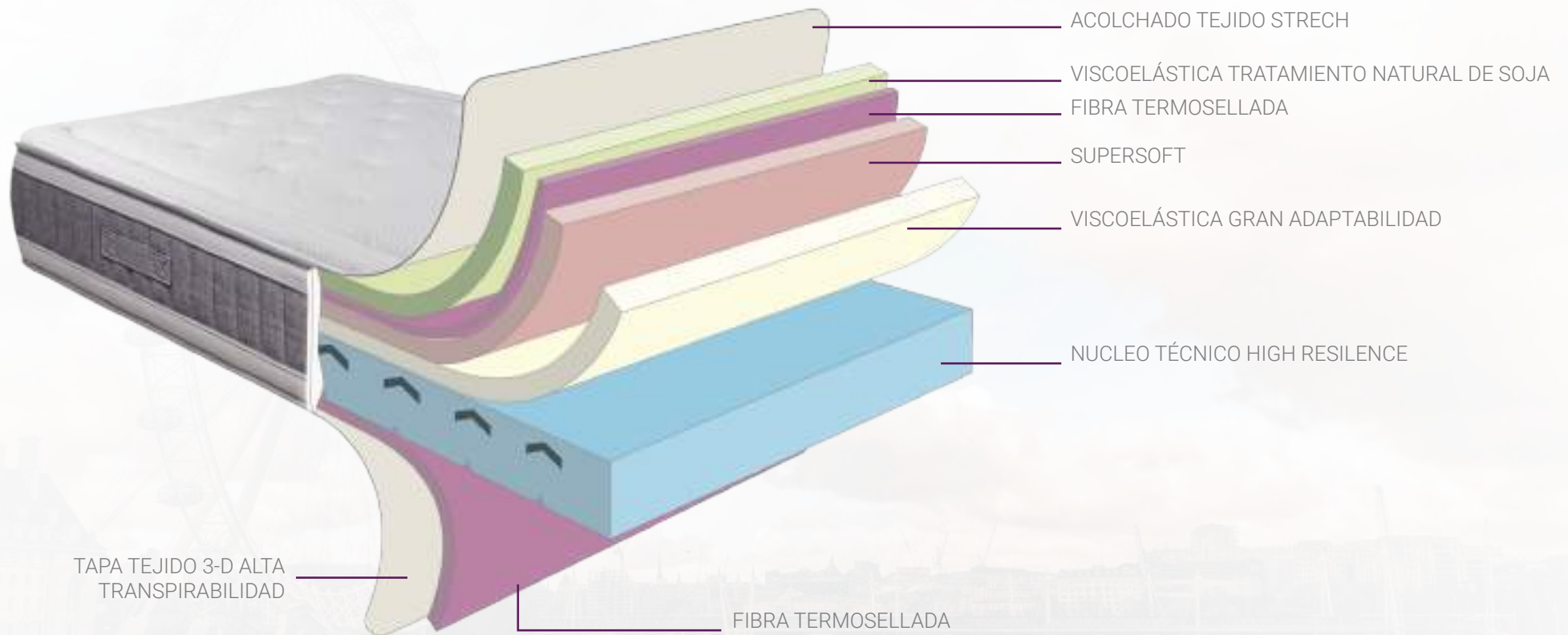

ACOLCHADO



TEJIDO STRECH



NÚCLEO HR



VISCO



VISCO SOJA



ZONAS INDEPENDIENTES



FIRMEZA ALTA



ADAPTABLE



HIPOALERGÉNICO ANTIÁCAROS

		90	105	135	150	160	180	200
30 cm ±1cm	180/190	401	454	555	621	664	762	790
	200	419	473	579	648	692	795	824
CARA CON TEJIDO COOLER (Frio)		+85	+85	+135	+135	+135	+135	+135

# PUREZZA ZERO PRESSURE



# PUREZZA ZERO PRESSURE

Colchón con un comportamiento ergonómico perfecto, equipado con sistema patentado de amortiguación y ventilación "ZERO PRESSURE DREAM", que aporta el mejor sistema adaptativo al cuerpo sin importar en peso y la altura, con zonas diferenciadas e independientes que se acoplan y adaptan al cuerpo, además de su espuma efecto viscosa de gel y viscoelásticas

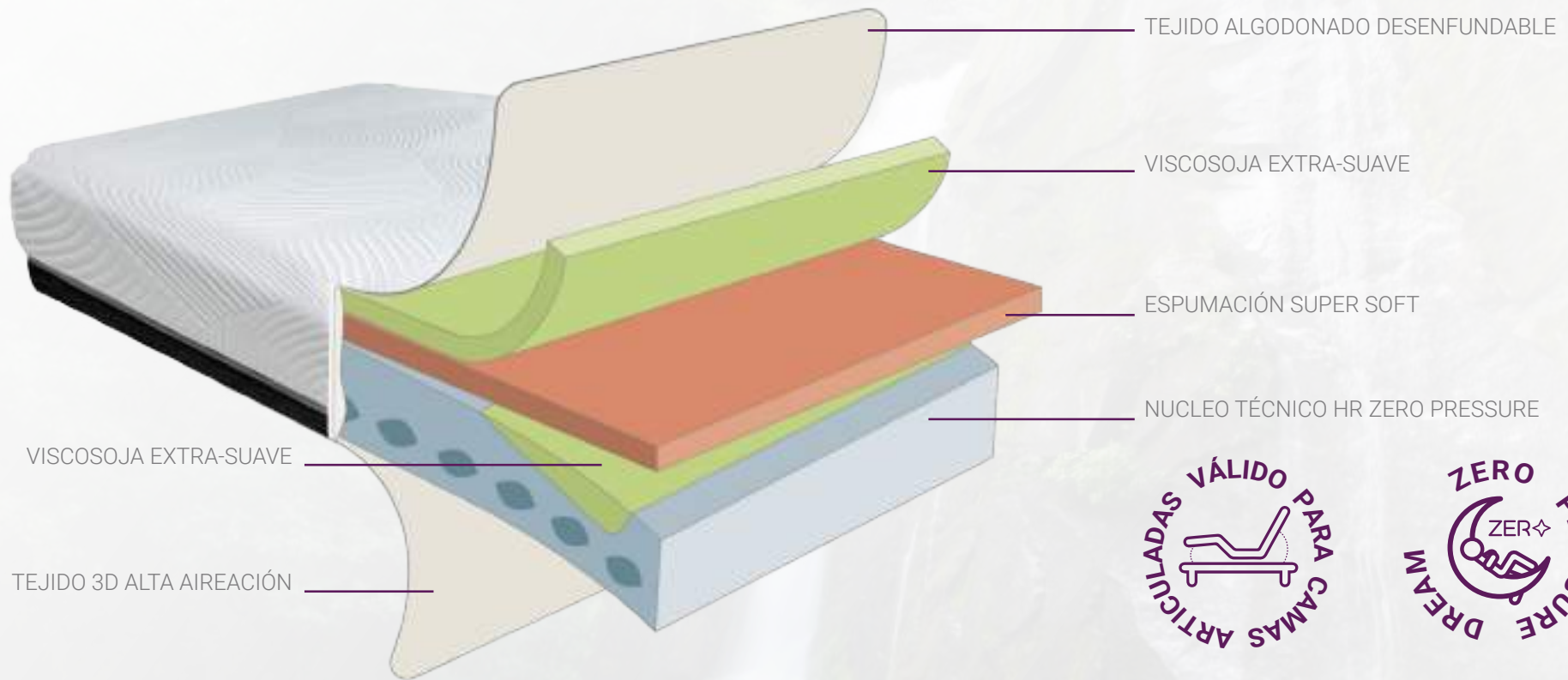

-   
**TEJIDO STRECH**
-   
**ERGONÓMICO**
-   
**DESENFUNDABLE CON CREMALLERA**
-   
**ZERO PRESSURE DREAM**
-   
**VISCO**
-   
**TRANSPIRABLE**
-   
**ZONAS INDEPENDIENTES**
-   
**FIRMEZA MEDIA-SUAVE**
-   
**ADAPTABLE**
-   
**HIPOALÉRGICO ANTIÁCIDOS**

		<b>90</b>	<b>105</b>	<b>135</b>	<b>150</b>	<b>160</b>	<b>180</b>	<b>200</b>
<b>24 cm</b> ±1cm	<b>180/190</b>	310	345	445	488	522	596	620
	<b>200</b>	323	360	465	509	544	622	647



# ALAMEDA AIR SYSTEM



# ALAMEDA AIR SYSTEM

Su núcleo técnico consigue un flujo continuo de aire y transpiración en el colchón a través de su sistema de cápsulas comunicadas entre sí, núcleo de HR, con tal transpiración se consigue a su vez un efecto térmico regulando la temperatura corporal.

A su vez gran aportación de visco elástica dando un confort exclusivo en ambas caras.

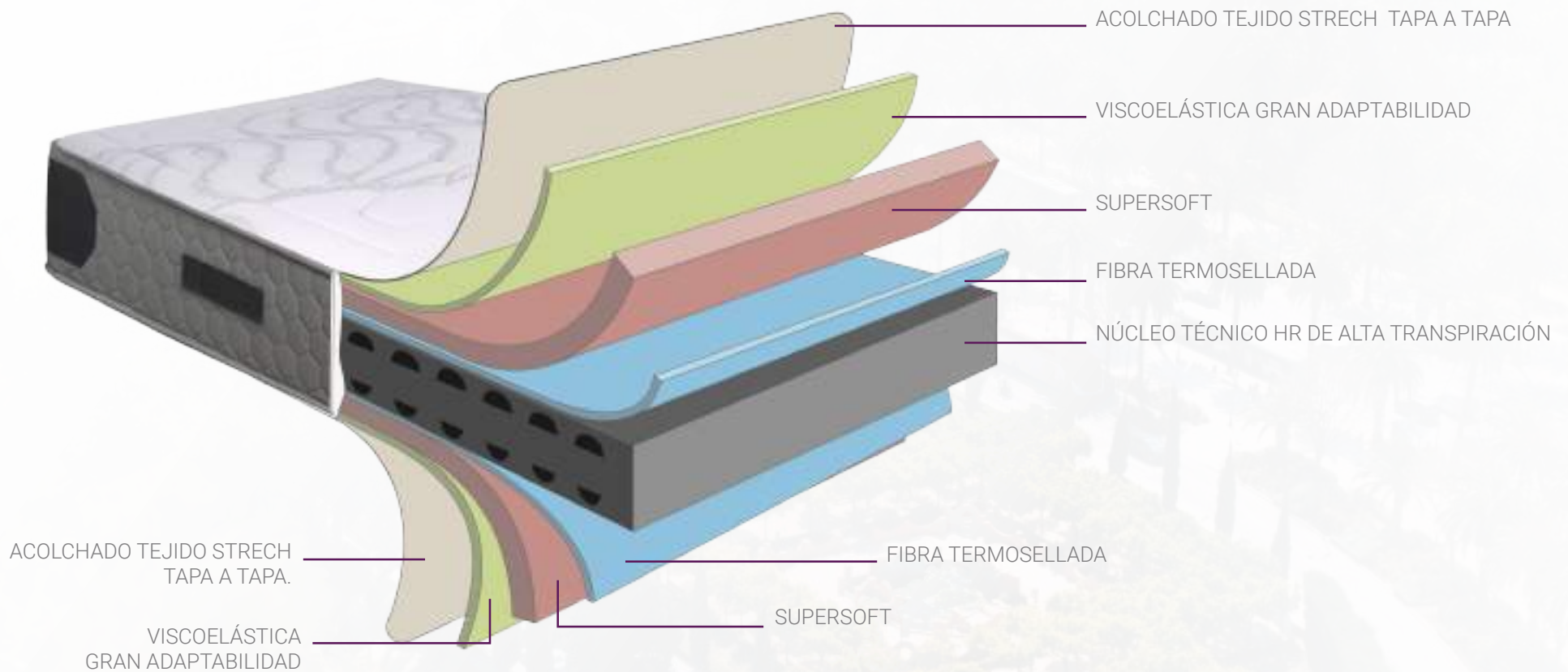

 **TRANSPIRABLE**
 **TEJIDO STRECH**
 **ERGONÓMICO**
 **NÚCLEO HR**
 **VISCO**

 **ZONAS INDEPENDIENTES**
 **FIRMEZA MEDIA-ALTA**
 **ADAPTABLE**
 **HIPOALERGÉNICO ANTIÁCAROS**

		<b>90</b>	<b>105</b>	<b>135</b>	<b>150</b>	<b>160</b>	<b>180</b>	<b>200</b>
<b>28 cm</b> ±1cm	<b>180/190</b>	285	323	401	439	471	517	561
	<b>200</b>	297	337	418	458	491	540	585



# VISCOPORTO

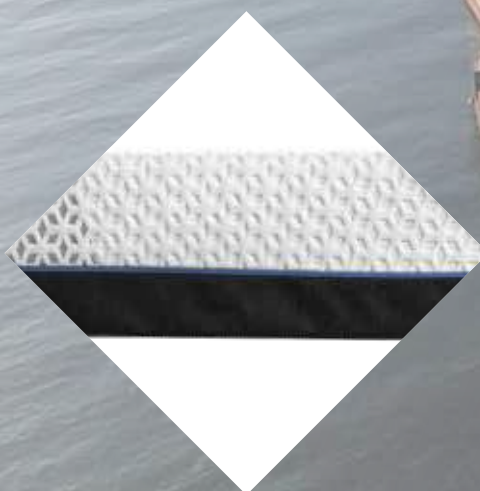

# VISCOPORTO

La combinación de viscoelástica y HR perfilado dan lugar al **Viscoporto**: un colchón viscoelástico cuya característica principal es la versatilidad, derivada de su **máxima articulación**, pudiéndose emplear en un **ámbito doméstico** con la misma solvencia que dándole un uso **terapéutico o geriátrico**; ideal para personas con movilidad reducida. Su **núcleo de HR de alta densidad perfilado** lo convierte en **extremadamente anatómico** e **ideal para somieres articulados**, proporcionándonos tantos planos de articulación como deseemos.

La **capa de viscoelástica de alta densidad**, con **gran adaptabilidad al cuerpo**, proporciona gran confort: el **efecto huella** permite **eliminar los puntos de presión**, disminuyendo las tensiones musculares y nerviosas, **favoreciendo así la circulación sanguínea**.

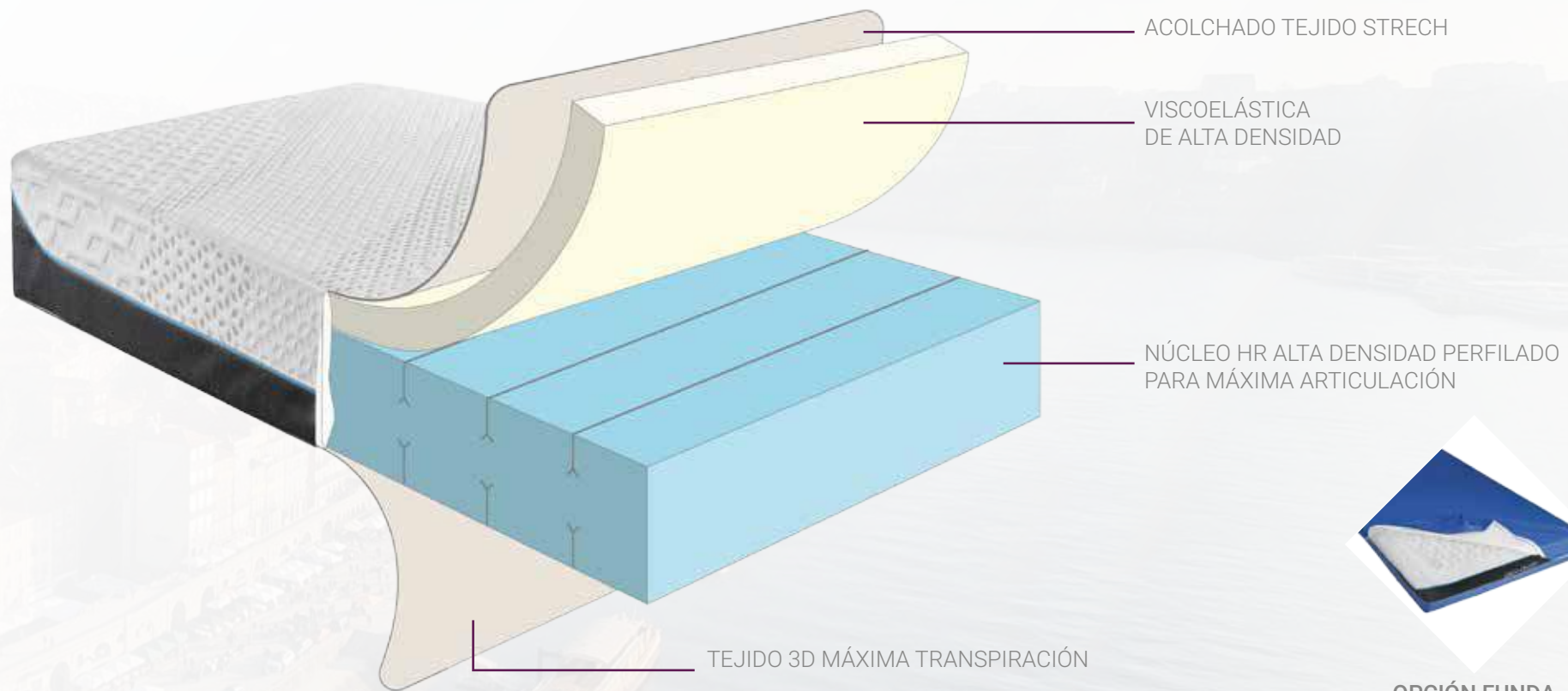

ZONAS INDEPENDIENTES
 3D TEJIDO 3D
 STRECH TEJIDO STRECH
 HR NÚCLEO HR
 VISCO

INDEFORMABLE
 FIRMEZA MEDIA-ALTA
 HIPOALERGÉNICO ANTIÁCAROS

		90	105	135	150	160	180	200
21 cm ±1cm	180/190	281	325	410	454	498	557	659
	200	321	369	464	511	518	659	694
Funda sanitaria		+90						



# SACROMONTE CONFORT SYSTEM



*Granalastic*

# SACROMONTE CONFORT SYSTEM

El modelo **Sacromonte** nos demuestra que se puede tener una combinación muy satisfactoria en la relación calidad precio. Con un **diseño atractivo** y con **materiales de primera calidad** en su fabricación, este colchón es **muy confortable**; cuenta con **visco por ambas caras** para distribuir la **presión punto a punto**, proporcionando también **independencia de lechos**.

Con **laminados en perfil confortex**, nos proporciona un **efecto masaje favoreciendo la relajación**. Cuenta con el **núcleo de HR** más resistente y duradero del mercado: un **núcleo compacto de 65 kg de densidad** de material **extremadamente indeformable**. **Acolchado artesanal tapa a tapa** por ambas caras; **platabanda** en tejido de alto gramaje con **aireadores** para favorecer la **aireación y transpiración** del colchón. El **Sacromonte** satisfará las necesidades de quien busca un **gran rendimiento calidad-coste**.

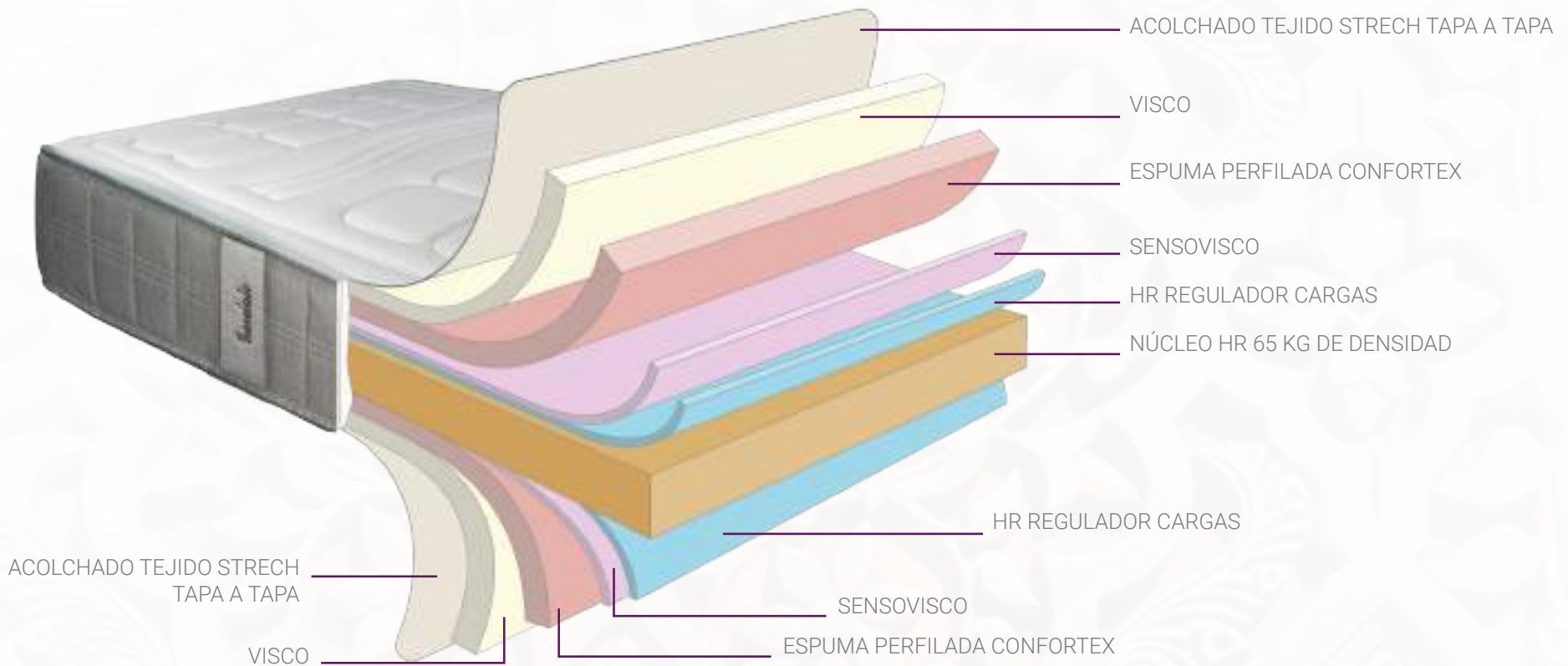

Características del colchón:

- TRANSPIRABLE**
- ZONAS INDEPENDIENTES**
- ACOLCHADO TAPA A TAPA ARTESANAL**
- INDEFORMABLE**
- TEJIDO STRECH**
- FIRMEZA MEDIA-ALTA**
- NÚCLEO HR**
- ADAPTABLE**
- HIPOALERGÉNICO ANTIÁCAROS**

27 cm ±1cm

	90	105	135	150	160	180	200
180/190	226	257	324	361	385	472	552
200	235	268	337	376	401	552	598

*Granalastic*

# VISCOLASTIC

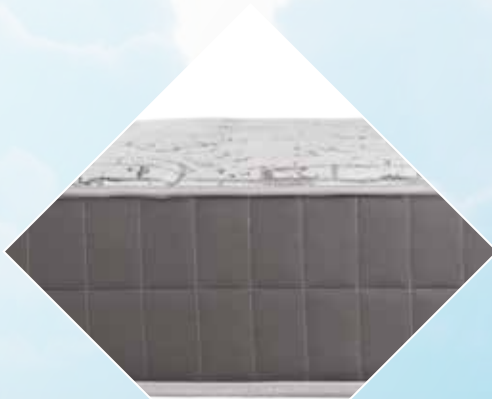
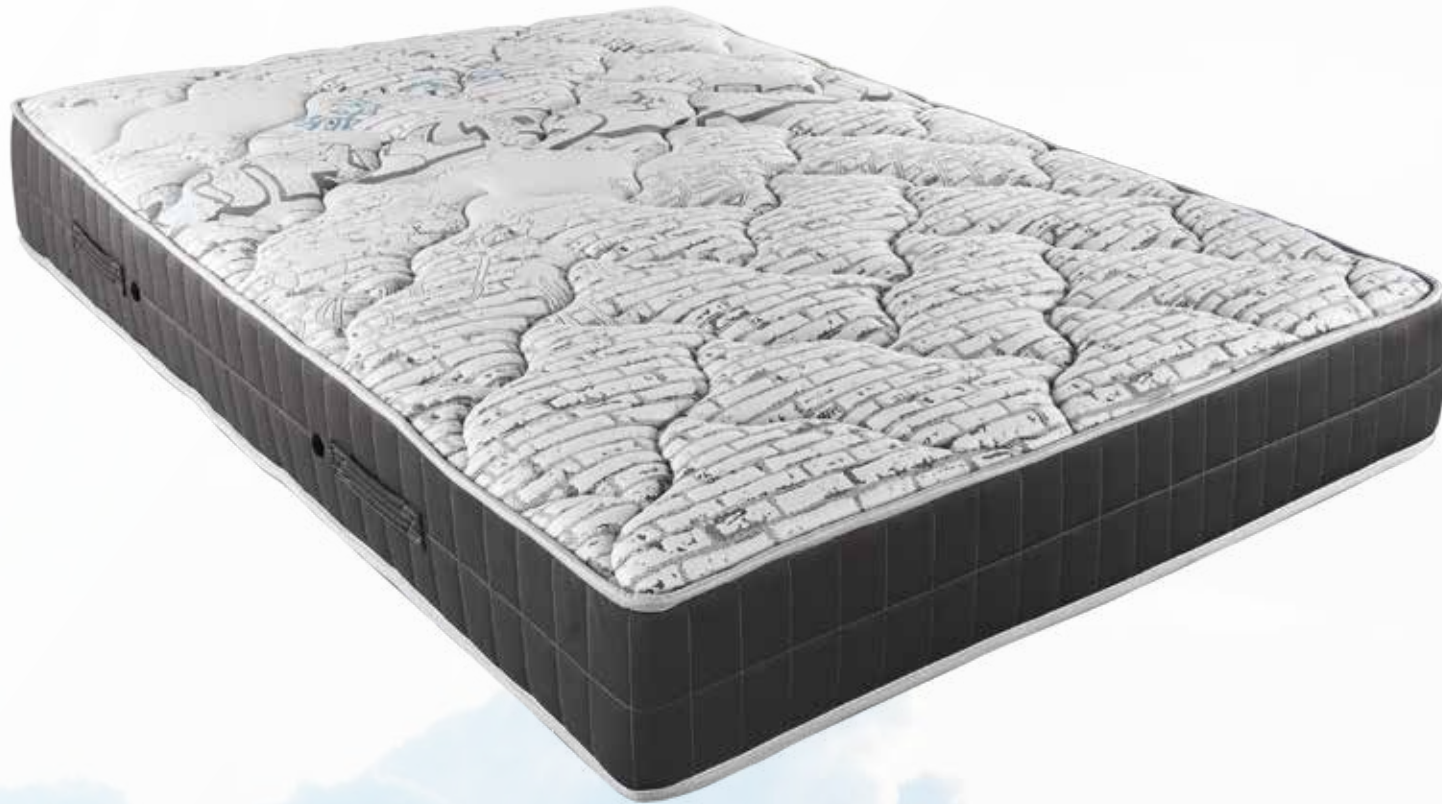

# VISCOLASTIC

Desenfadado y con diseño juvenil, el modelo **Viscolastic** está pensado para cuidar el descanso de los que más nos importan. En una etapa de desarrollo del crecimiento, el descanso es fundamental para tener la tranquilidad de que todo evoluciona de modo correcto. **Viscolastic**, gracias al empleo en su fabricación de laminados de viscoelástica de última generación y laminados de supersoft y sensovisco, se adapta punto por punto al cuerpo, aliviando los puntos de presión y disminuyendo la tensión muscular y nerviosa, a la vez que se favorece la circulación de la sangre.

También disponible en Colchoneta de 16cm.

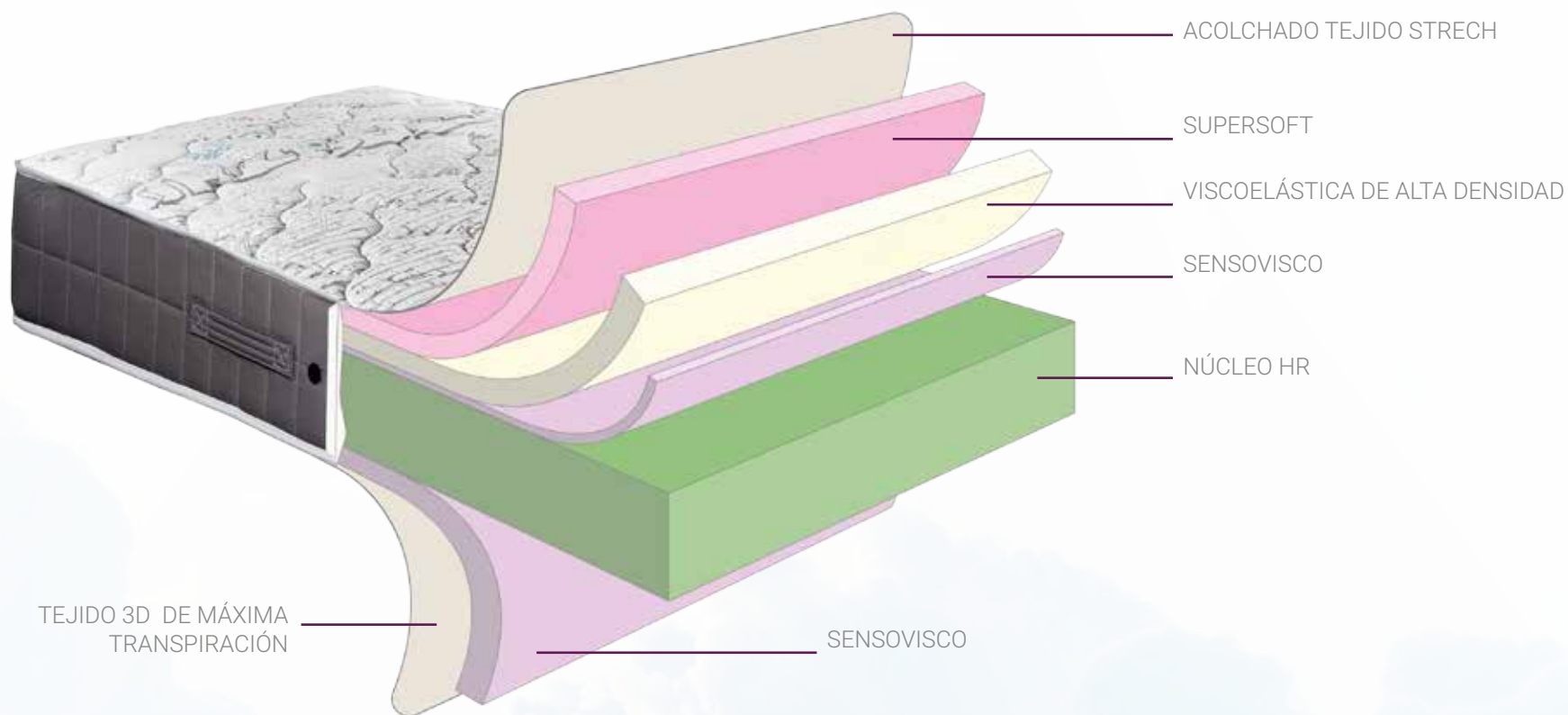

ACOLCHADO



TEJIDO 3D



TEJIDO STRECH



NÚCLEO HR



VISCO



TRANSPIRABLE



FIRMEZA MEDIA-ALTA



ADAPTABLE



HIPOALÉRGICO ANTIÁCAROS

\* TAMBIÉN DISPONIBLE EN COLCHONETA 16cm

22 cm ±1cm	180/190	90	105
		195	221
	200	203	231

# ROMA



# ROMA

De firmeza alta, el Roma se presenta como un modelo que destacará desde su introducción en el mercado. Cómodo y confortable, gracias a las diferentes tecnologías y materiales empleados; con independencia de lechos, gran transpirabilidad, tejido stretch termorregulador; además de un núcleo de HR extremadamente resistente. Todas estas características, sumadas al uso de las nuevas tecnologías para el descanso y la gran calidad de las materias empleadas, hacen del Roma una selección idónea para llevar a tu hogar. Se sirve enrollado para facilitar transporte.

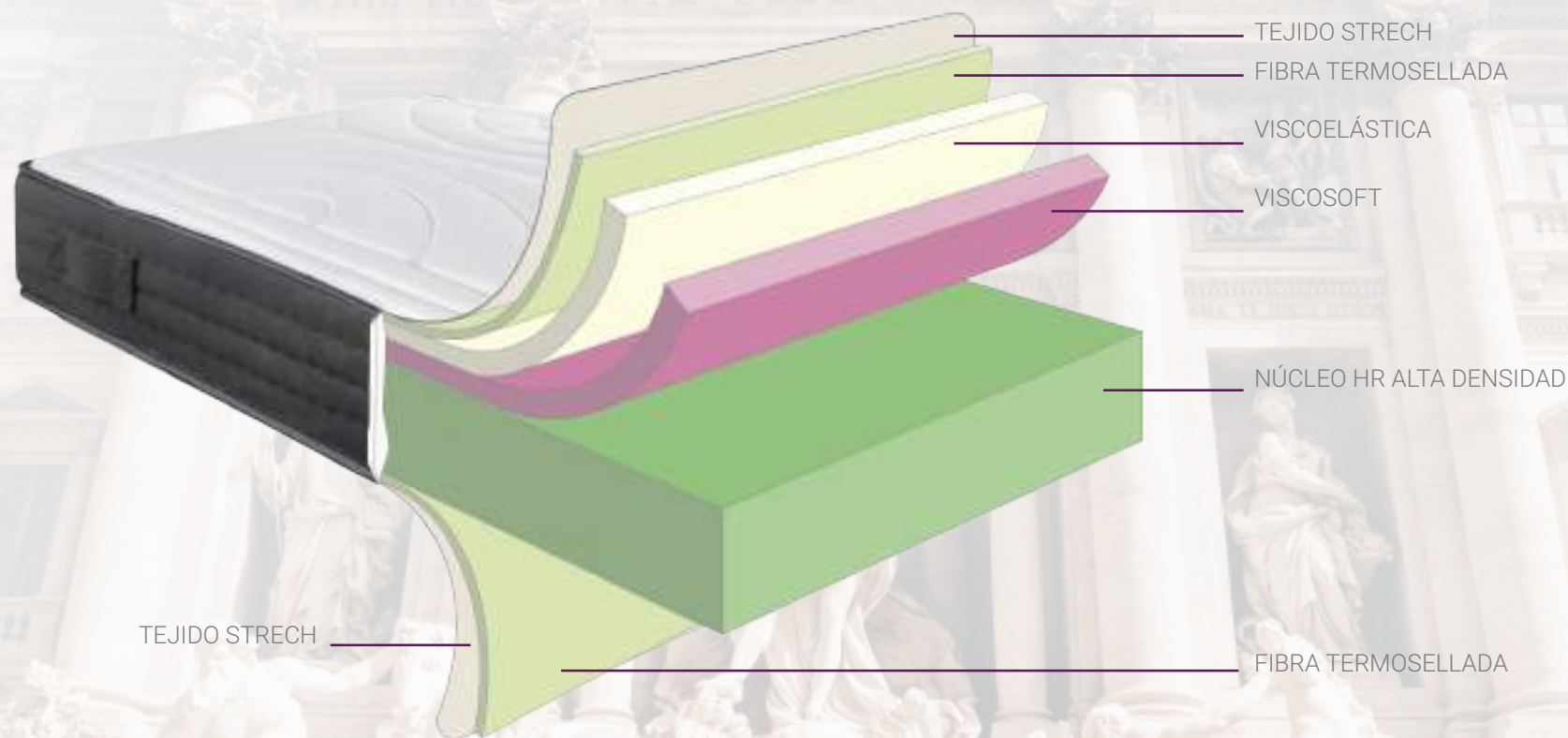

ACOLCHADO



TEJIDO 3D



TEJIDO STRECH



NÚCLEO HR



VISCO



ZONAS INDEPENDIENTES



TRANSPIRABLE



FIRMEZA ALTA



HIPOALERGÉNICO ANTIÁCAROS

28 cm  
±1cm

	90	105	135	150	160	180	200
180/190	198	215	270	302	322	363	378
200	206	224	281	315	336	378	420
Servir Abierto	+6,5						

# AIR FRESH



# AIR FRESH

Con el confort y la **ergonomía** que proporciona la **viscoelástica de alta densidad** y con un **núcleo HR resistente e indeformable**, el **Airfresh** cuenta con **tejido 3D** en la platabanda para **favorecer la transpiración y la aireación**, dos características fundamentales para la higiene del colchón. Estamos ante uno de los modelos más competitivos del mercado, ya que la **relación calidad precio es inmejorable** con el plus que supone su cómodo transporte al **servirse enrollado** (algo que no altera en absoluto las cualidades del colchón).

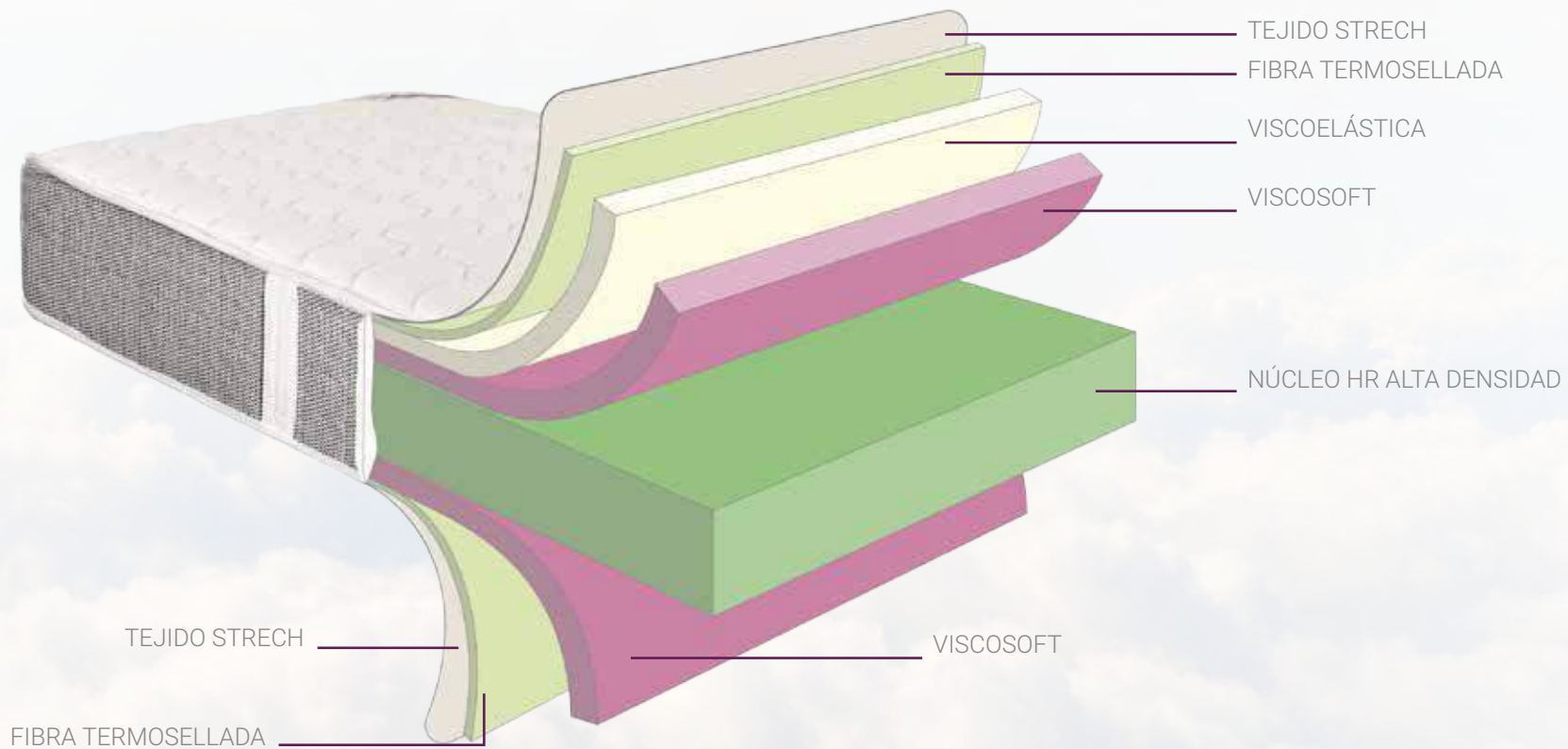

24 cm  
±1cm

	90	105	135	150
180/190	179	207	262	290
200	191	220	279	319
Servir Abierto	+6,5			



# JAMAICA HR



# JAMAICA HR

Calidad, comodidad y confort y todo ello a uno de los precios más competitivos del mercado son las características de este modelo. La comodidad y el confort lo proporcionan sus laminados de viscosoft en ambas caras y la resistencia la ofrece su núcleo de HR de alta densidad que lo hace totalmente indeformable.

Se sirve enrollado para facilitar transporte.

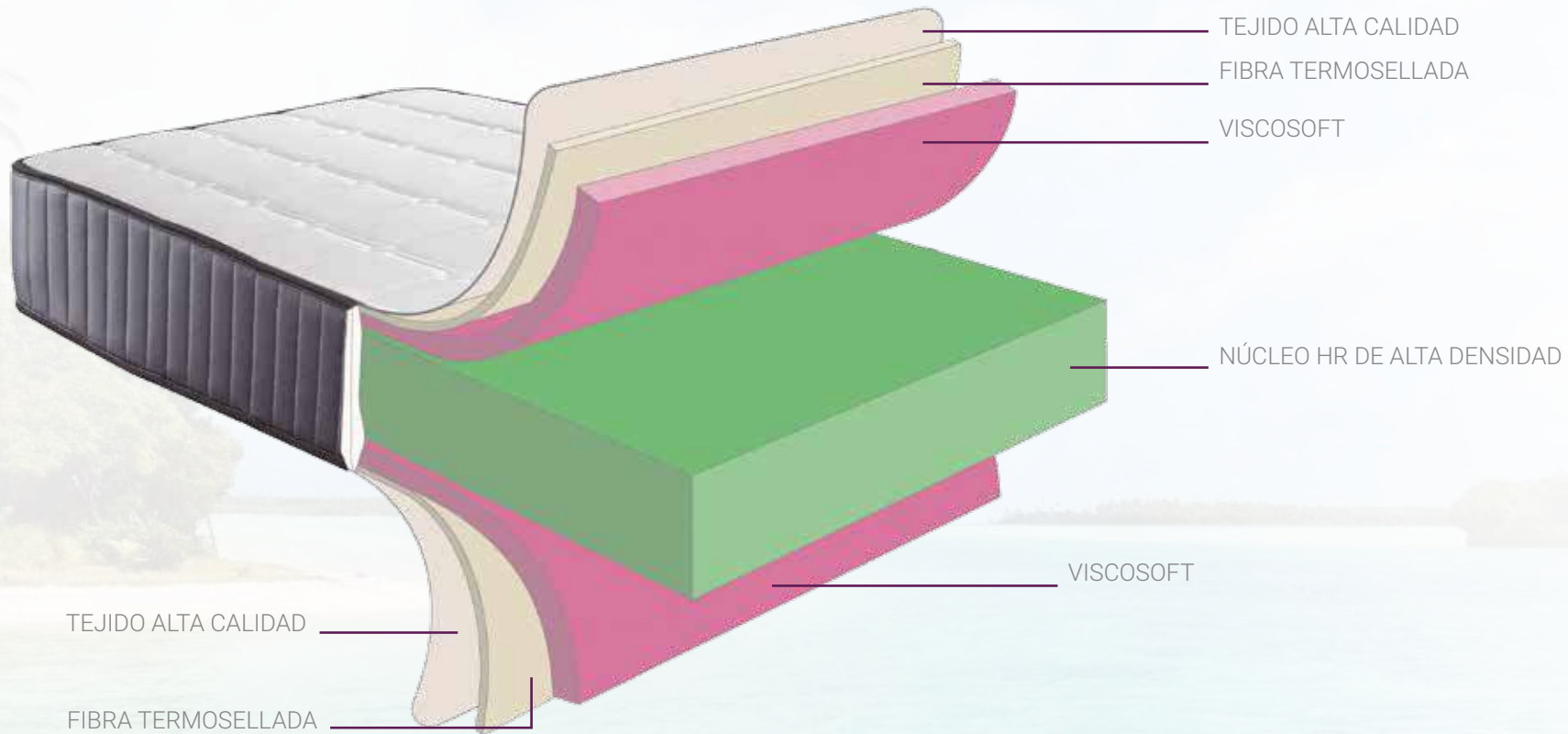

DISPONIBLE EN COLCHONETA DE 18cm

24 cm  
±1cm

	90	105	135	150
180/190	157	180	226	250
200	164	188	236	261
Servir Abierto	+6,5			

# ROLL PACK 17

Servido enrollado para facilitar su transporte, este modelo con núcleo de **HR Elio-System** de alta resistencia y **laminados confort plus** que otorgan **comodidad**; **tejido damasco con algodón**; acolchado continuo con detalles en rombos; **grado de firmeza media** y un **grosor idóneo para camas nido, camas supletorias o segundas viviendas**. Y es que el **Roll Pack 17** es un modelo económico con el que demostramos que la calidad está muy presente en cada uno de nuestros productos.



ACOLCHADO



NÚCLEO HR



FIRMEZA ALTA



HIPOALERGÉNICO  
ANTIÁCAROS

17 cm  
±1cm

	90	105	135	150
180/190	118	134	169	190
200	122	140	177	195
Servir Abierto		+6,5		

# TOPPERS (Sobrecolchones)

Colocado sobre cualquier colchón, **un topper es un sobrecolchón que se usa para mejorar su confort** a la vez que **alarga la vida útil**. Cabe recordar que, si se coloca sobre un colchón deteriorado o en mal estado, las propiedades del topper se verán mermadas, ya que hereda las deformidades del colchón.

## TOP 9 VISCOELÁSTICA Y HR

Ideal para prolongar la vida de nuestro colchón a la vez que le damos las propiedades del **HR de alta resistencia** combinada con **viscoelástica**, traducidas en un **gran confort**. Equipado **con 4 asas para sujetar al colchón** y fijarlos como un único elemento, su banda en **tejido 3D mejora la transpiración**.



FIRMEZA MEDIA-ALTA

	90	105	135	150	160	180	200
180/190	131	150	186	204	217	247	269
200	137	156	212	226	271	255	283



## TOP 5 VISCOELÁSTICA

Consistente en una **plancha de viscoelástica** tapizada, aumenta la protección del colchón y mejora la comodidad en equipos de descanso excesivamente firmes consiguiendo un **elevadísimo grado de confort**, además **alarga la vida útil** de los colchones. Equipado con **gomas de sujeción**, consigue una perfecta fijación.



FIRMEZA MEDIA-SUAVE

	90	105	135	150	160	180	200
180/190	151	175	222	244	260	293	322
200	158	182	231	256	271	305	339



# CONFORT BABY

Centrado en el **confort del bebé**, este modelo de colchón de cuna es **extremadamente confortable**. Con un diseño desenfadado y alegre cuenta, además, con un **núcleo de HR con laminados de viscosoft extra suave**, favoreciendo un descanso placentero. Con **una altura total de 14cm**, el **Confort Baby** está terminado con un **tejido stretch anti-ácaros**.



	CONFORT
55 x 115	85
60 x 120	85

# CUNA BASIC

Con **11cm de altura**, el modelo **Cuna Basic** está disponible en dos versiones:

**HR+VISCOELÁSTICA** de alta densidad: aprovecha al máximo las **propiedades de la viscoelástica** con el **efecto huella** (aliviando los puntos de presión y favoreciendo así la **circulación sanguínea**).

**MUELLE BONELL**: de **firmeza alta**, este tipo de núcleo **favorece la transpiración y aireación del colchón**, dotándolo de una gran **consistencia**.

## MUELLE



## HR+VISCO



	MUELLE	HR+Visco
55 x 115	80	80
60 x 120	89	89



LATEX

# LATEX

Fabricado con la resina obtenida del caucho del árbol del alcornoque, conseguimos un material con gran resistencia al cambio de condiciones Medioambientales, adaptabilidad y flexibilidad, convirtiendo al colchón en un sostén anatómico perfecto.

LATEX

# SOL 3D





# SOL 3D

Con las propiedades de la viscoelástica de látex (elasticidad, durabilidad, propiedades hipoalergénicas, antiácaros y antimicrobianas y adaptabilidad punto a punto extrema), se nos presenta el modelo Sol 3D. Ideal para camas articuladas al amoldarse perfectamente al cuerpo y sus contornos.

Sol 3D ofrece 7 zonas de firmeza diferenciadas. En dónde nuestro peso corporal está más concentrado (caderas y tronco) será más firme; en las zonas donde ese peso es menor (cabeza y pies) será notablemente más blando. Esta característica es fruto de sus orificios, con los que se consigue que el núcleo sea más blando (donde los orificios son mayores) o más duro (donde los orificios son menores). El látex es el único material que ofrece confort y firmeza sin tener que incorporar amortiguación o acolchado. El tejido, compuesto por una funda interior de algodón con cremallera y una funda exterior con tejido stretch, se combina con una banda con tejido técnico 3D en la platabanda otorgando transpiración y aireación al colchón.

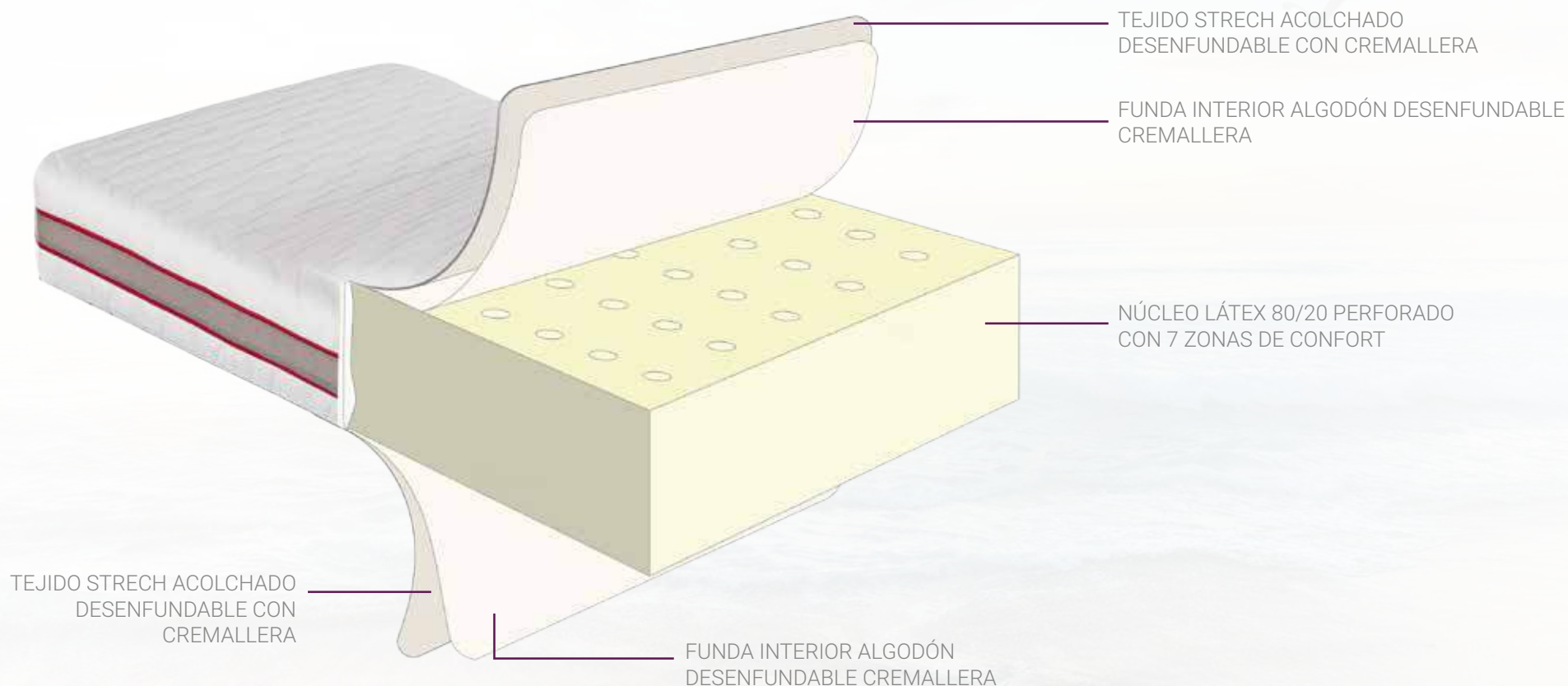

22 cm ±1cm

	90	105	135	150
190	494	569	699	791
200	519	597	734	830



# ALMOHADAS Y COMPLEMENTOS

Porque el descanso no acaba en el colchón, te ofrecemos nuestra variedad de almohadas, toppers y ropa de cama que complementarán tus noches de reposo.



# FELICES SUEÑOS

Con núcleo de **viscoelástica** de máxima calidad, el **efecto huella** favorece una **adaptación anatómica perfecta**; mejorando la circulación sanguínea y aliviando los puntos de presión, esta almohada cuenta con **Firmeza media**.



HIPOALERGÉNICO  
ANTIÁCAROS



TRANSPIRABLE



VISCOELÁSTICA

70	75	80	90	105	135	150	EXTRA ALTA 70
29	31	33	36	40	49	54	38

# VISCO CARBONO

Con núcleo de **viscoelástica de carbono**, esta almohada **elimina bacterias y ácaros, reduce los malos olores, la humedad y nos libera de la electricidad estática**. **Firmeza alta**.



HIPOALERGÉNICO  
ANTIÁCAROS



TRANSPIRABLE



VISCOELÁSTICA



VISCOELÁSTICA  
DE CARBONO

70	75	80	90	105	135	150
34	35	37	40	46	56	60

# VISCO SOJA

Con un **núcleo** fabricado con **aceite esencial natural de soja**, esta almohada tiene un **tacto extremadamente suave, fresco y esponjoso**. Totalmente **perforada** para que el **aire circule libremente** por la almohada, consigue **una gran transpiración y aireación**. **Firmeza suave**.



HIPOALERGÉNICO  
ANTIÁCAROS



TRANSPIRABLE



VISCOELÁSTICA



TRATAMIENTO  
NATURAL SOJA

70	75	80	90	105	135	150
39	40	42	47	51	61	65

## VISCO COOLER

Es una de las pocas del mercado con **cara de verano y una de invierno** y es que, esta almohada de última generación, cuenta con un **tejido extremadamente frío** para los meses de calor. Su **núcleo de viscoelástica de máxima calidad, perforada** para facilitar que el aire circule libremente, **favorece la transpiración y la aireación.**



HIPOALERGÉNICO  
ANTIÁCAROS



TRANSPIRABLE



VISCOELÁSTICA

70	75	80	90	105	135	150
47	50	51	58	66	82	89

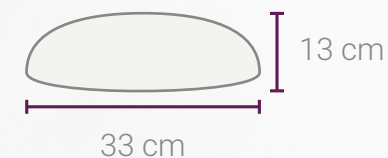

## MICROFRIBRA SPIRAL DREAMS

Con **núcleo compuesto por nanomuelles ensacados independientes** (se adaptan a la perfección anatómicamente, punto a punto), es **ideal para personas con problemas cervicales.** En su interior circula libremente el aire, dotándola de **gran transpiración.** Con el **núcleo cubierto por microfibra especial hueca siliconada.**



HIPOALERGÉNICO  
ANTIÁCAROS



TRANSPIRABLE



FIBRA HUECA  
SILICONADA



MUELLE  
ENSACADO

70	75
36	39

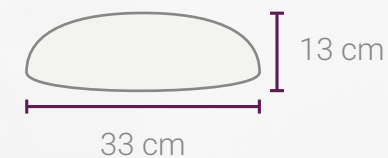

# LATEX PUNTO DE ORO

Gracias a la **alta resistencia** de su **composición** estas almohadas **mantienen su forma original por mucho más tiempo sin apenas sufrir deformación** por su uso. Ofreciendo una **acogida suave y un soporte firme**, se diferencia de la sensación de atrapamiento que pueden dar las de visco. **Es una de las almohadas que cuentan con mayor aprobación por parte del consumidor.**



HIPOALERGÉNICO  
ANTIÁCAROS



TRANSPIRABLE



LATEX

<b>70</b>	<b>75</b>	<b>90</b>	<b>105</b>	<b>135</b>	<b>150</b>
62	64	70	86	104	116

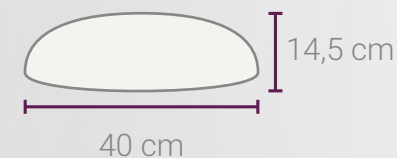

# ALMOHADA CERVICAL

Las **almohadas cervicales** están especialmente **indicadas para personas que sufren dolores de cuello, hombros, espalda o cervicales** de modo tan frecuentes **que afectan directamente a la calidad del sueño** y, por lo tanto, a nuestra calidad de vida diaria. **Diseñada para minimizar estas dolencias**, cuenta con un **núcleo de viscoelástica de alta densidad**.

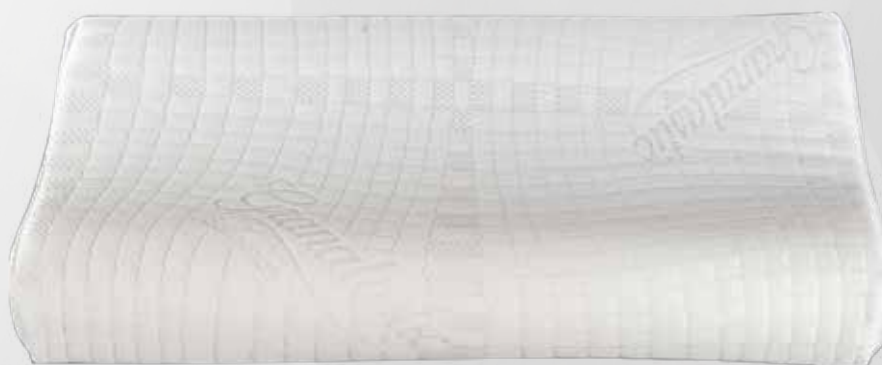

HIPOALERGÉNICO  
ANTIÁCAROS



TRANSPIRABLE



VISCOELÁSTICA

<b>70</b>
27

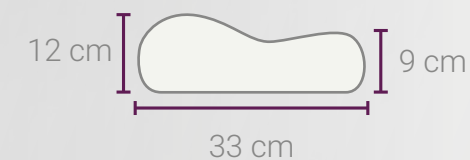

# ALMOHADA VISCO KIDS EXTRASUAVE

Almohada con **firmeza extrasuave**, consta con un **núcleo técnico** formado por un tipo de **viscoelástica** muy apropiado para los pequeños de la casa y para los mayores que busquen almohadas bajas. Al estar perforado, **favorece la circulación del aire** a través de la almohada liberando la humedad que se genera al dormir. Esta almohada cuenta con una **funda exterior sin cremallera** para evitar daños en los más pequeños de la casa.

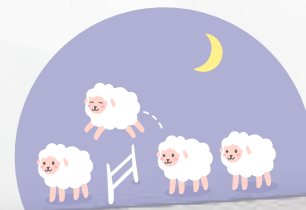

**FIRMEZA MEDIA-BAJA**



**HIPOALERGÉNICO  
ANTIÁCAROS**



**TRANSPIRABLE**



**VISCOELÁSTICA**



**SIN CREMALLERA  
EXTERIOR QUE PUEDA  
PROVOCAR DAÑOS**

<b>70</b>	<b>75</b>	<b>90</b>	<b>105</b>
32	33	38	43



## MICROFIBRA DOBLE FUNDA 3D

Con **núcleo de microfibra especial hueca siliconada, hipoalergénica y antiácaros**, esta almohada nos proporcionará un **tacto pluma muy sedoso** y agradable que favorecerá el **relax** y el **descanso** gracias a su **doble funda de tejido de máxima calidad**. Para facilitar la evaporación de la humedad viene con una **banda perimetral en tejido técnico 3D transpirable**.



HIPOALERGÉNICO  
ANTIÁCAROS



TRANSPIRABLE



DOBLE FUNDA



FIBRA HUECA  
SILICONADA

70	75	90	105	135	150
14	15	17	18	21	23

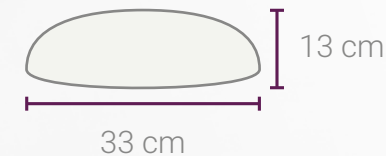

## MICROFIBRA HUECA SILICONADA

De fácil **adaptación** y con un **tacto muy suave y fresco** gracias a su **funda de algodón**, tiene un **núcleo de microfibra especial hueca siliconada, hipoalergénica y antiácaros**.



HIPOALERGÉNICO  
ANTIÁCAROS



TRANSPIRABLE



FIBRA HUECA  
SILICONADA

70	75	80	90	105	135	150
7	8	8	10	11	13	15

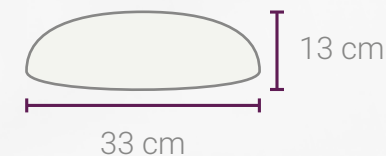

# ALMOHADA DE VIAJE TEJIDO GRAFENO Y VISCOELÁSTICA



HIPOALERGÉNICO  
ANTIÁCAROS



TRANSPIRABLE



VISCOELÁSTICA



PUNTOS

14

# COLLARÍN DE VISCOELÁSTICA



HIPOALERGÉNICO  
ANTIÁCAROS



TRANSPIRABLE



VISCOELÁSTICA



PUNTOS

12

# ALMOHADA PARA PIERNAS VISCOELÁSTICA



HIPOALERGÉNICO  
ANTIÁCAROS



TRANSPIRABLE



VISCOELÁSTICA



PUNTOS

18



# PROTECTORES DE COLCHÓN

Para **salvaguardar la integridad del colchón sin desprenderlos de sus propiedades**, estos protectores otorgan, **nuevas características en función de los materiales empleados** para su elaboración.

## PROTECTOR TENCEL

- **Tejido de origen natural** obtenido de la pulpa del **eucalipto**, 100% vegetal.
- **Absorbe la humedad** y **seca más rápidamente** que otras fibras.
- **Muy adecuado para personas propensas a alergias.**
- **Suavidad extrema** al tacto, **ideal para pieles sensibles** o delicadas.
- **Inhibe el crecimiento de las bacterias** y **ácaros** de forma natural.

## PROTECTOR ALGODÓN + PU

- **Impermeable** y muy **transpirable.**
- **100% algodón con base de PU.**
- **Muy suave** conservando el tacto de su colchón.
- **Antibacteriano.**
- **Válido para colchones de hasta 30cm.**

## PROTECTOR ACOLCHADO

- **Impermeable** y **transpirable.**
- **Tejido superior micro-fibra tacto seda.**
- **Relleno 100% poliéster fibra hueca de 110g/m.**
- **Base 100% Poliuretano.**
- **Válido para colchones de hasta 30cm de altura.**
- **Tejido elástico** alrededor y **goma para ajustarse** al colchón.

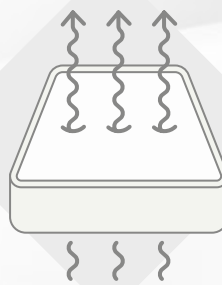

HIPER TRANSPIRABLE

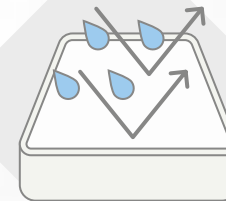

IMPERMEABLE



FÁCIL DE AJUSTAR

	90	105	135	150	180	180
ALGODÓN + PU	16,30	17,38	19,54	20,62	22,78	24,04
TENCEL	24,74	27,40	32,50	35,06	42,80	47,56
ACOLCHADO	20,02	22,18	24,34	26,50	31,00	33,70

# PROTECTOR DE ALMOHADA

## TENCEL

- Tejido de origen natural obtenido de la pulpa del eucalipto, 100% vegetal.
- Absorbe la humedad y seca más rápidamente que otras fibras.
- Muy adecuado para personas propensas a alergias.
- Suavidad extrema al tacto, ideal para pieles sensibles o delicadas.
- Inhibe el crecimiento de las bacterias y ácaros de forma natural.

## ALGODÓN + PU

- Impermeable y muy transpirable.
- 100% algodón con base de PU.
- Muy suave conservando el tacto de su colchón.
- Antibacteriano.
- Válido para colchones hasta de 30cm.



	70	75	90	105	135	150
ALGODÓN + PU	6,76	6,94	7,48	8,02	9,10	9,70
TENCEL	12,78	13,14	14,22	15,34	17,54	18,64

# EDREDÓN NÓRDICO FIBRAS DACRON

- Tejido exterior 100% microfibra de poliéster hipoalergénico.
- Relleno interior 100% fibra hueca siliconada de Dacron® hipoalergénica.
- Peso del relleno: 400 gramos /m2.
- Sensación térmica óptima con efecto termorregulador.
- Tejido exterior agradable.



90	105	135	150	180
41	49	58	63	68



## CANAPÉS Y BASES

Elegancia, estabilidad y practicidad para tu día a día. Al ser los pilares sobre los que se asienta el descanso, los canapés y las bases son fundamentales para optimizar las características de los colchones, además de un complemento estético ideal.



# CANAPÉ DE MADERA MODELO LENOP

Hablar de Lenop es hablar de **diseño, resistencia y durabilidad**. Su estructura, compuesta por un **arcón de 30 mm** de grosor acabado con innovadores laminados de **polipropileno atexturados** sobre tablero de forma, propiciarán mayor **resistencia y durabilidad**.

Con un elegante acabado interior, **siempre ofrece la posibilidad de incorporar en cualquier momento sistema de desplazamiento mediante ruedas**, facilitando sin esfuerzo el desplazamiento del canapé.

WENGUE



CENIZA



BLANCO



NÓRDICO



CAMBRIAN



	90	105	135	150	160	180 DUO	200 DUO
180/190	340	351	376	401	418	566	702
200	352	367	408	421	436	583	734
TAPA PARTIDA	+75	SISTEMA DE DESPLAZAMIENTO			+79		

# CANAPÉ DE MADERA MODELO LENOP



TAPA SUPERIOR TEJIDO 3D  
CON AIREADORES

HERRAJES HIDRÁULICOS

COSTADOS DE MADERA

FONDO

34cm  
ALTURA TOTAL

28cm  
CAJÓN

25cm  
CAPACIDAD ÚTIL

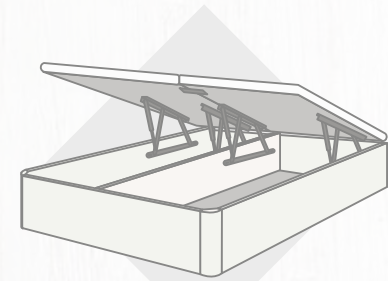

OPCIÓN CANAPÉ GEMELADO EN 2  
HABITACULOS, PIECERO Y CABECERO EN  
UNA PIEZA, SIN APRECIAR DIVISIÓN

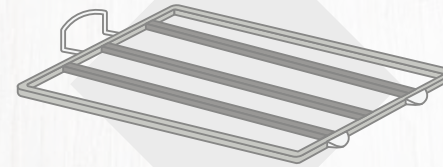

TAPA REFORZADA CON ESTRUCTURA  
40x30 CON 3 BARRAS ADICIONALES  
A PARTIR DE 105

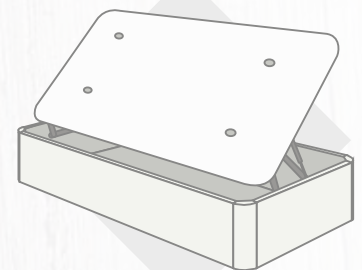

OPCIÓN APERTURA LATERAL

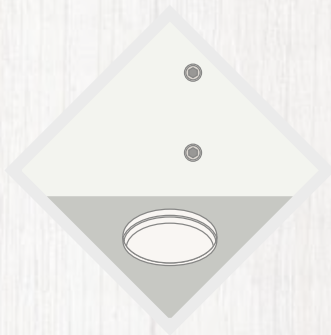

SIEMPRE MECANIZADO PARA  
SISTEMA DE DESPLAZAMIENTO

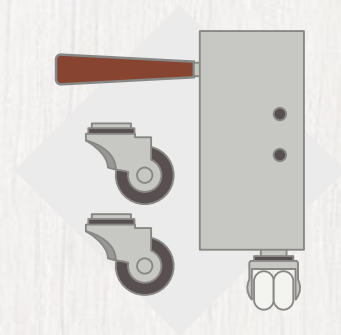

OPCIÓN SISTEMA DE  
DESPLAZAMIENTO

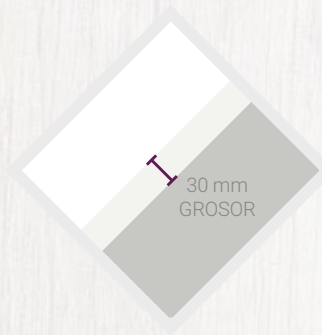

PERFIL DEL CANAPÉ

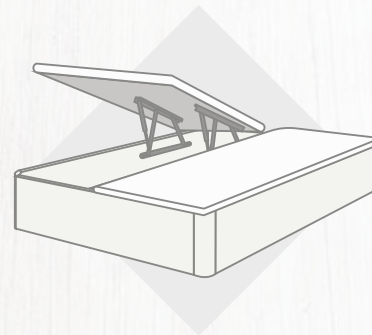

OPCIÓN TAPA PARTIDA  
A PARTIR DE 105

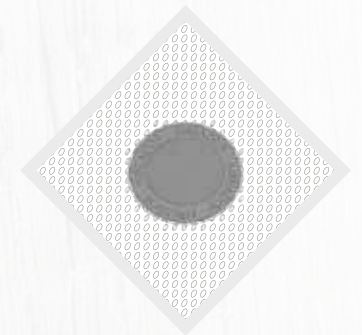

TAPA CON TEJIDO 3D  
TRANSPIRABLE Y AIREADORES

# CANAPÉ MODELO MONTECARLO

El canapé **Montecarlo**, ofrece elegancia y robustez, creando un espacio único en su dormitorio con su línea modernista, dando facilidades para un espacio donde almacenar y su espacio respecto al suelo permite que tu robot de limpieza pase por debajo sin problema.



	90	105	135	150	160	180 DUO	200 DUO
180/190	340	351	376	401	418	566	702
200	352	367	408	421	436	583	734
TAPA PARTIDA	+75						

# CANAPÉ MODELO MONTECARLO



TAPA SUPERIOR TEJIDO 3D  
CON AIREADORES

HERRAJES HIDRÁULICOS

COSTADOS DE MADERA

FONDO DE MADERA

36cm  
ALTURA TOTAL

20cm  
CAJÓN

10cm  
ALTURA DE PATA

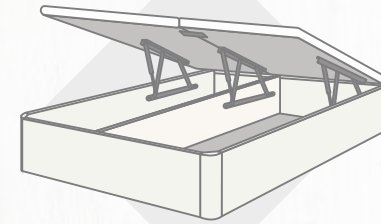

OPCIÓN CANAPÉ GEMELADO EN 2  
HABITACULOS, PIECERO Y CABECERO EN  
UNA PIEZA, SIN APRECIAR DIVISIÓN

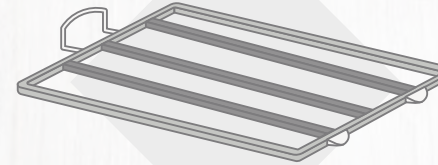

TAPA REFORZADA CON ESTRUCTURA  
40x30 CON 3 BARRAS ADICIONALES  
A PARTIR DE 105

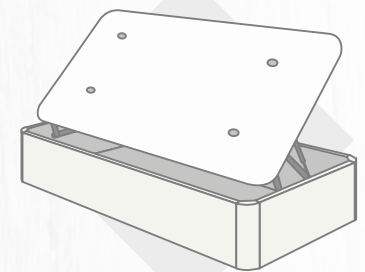

OPCIÓN APERTURA LATERAL



PATA METÁLICA

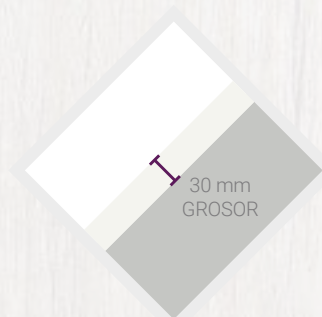

PERFIL DEL CANAPÉ

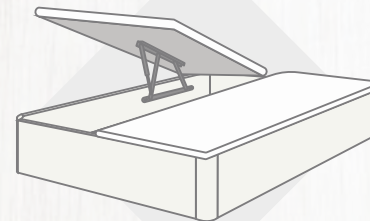

OPCIÓN TAPA PARTIDA  
A PARTIR DE 105

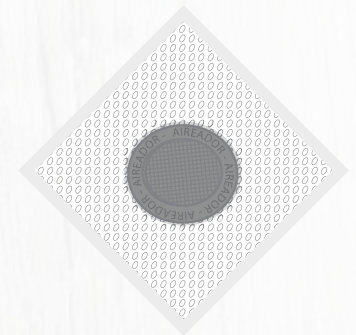

TAPA CON TEJIDO 3D  
TRANSPIRABLE Y AIREADORES

# CANAPÉ DE MADERA MODELO GRANADA

El canapé **Granada** destaca por la **calidad de sus materiales** y su **elegancia**. Su acabado mediante innovadores **laminados de polipropileno** sobre tablero de forma, otorgando **mayor resistencia y durabilidad** a la habitual **melamina**.

Este modelo **incluye el mecanizado para el sistema de desplazamiento** mediante ruedas, facilitando sin esfuerzo desplazar el canapé.

WENGUE



CAMBRIAN



CEREZO



BLANCO



ÁRTICO



	90	105	135	150	160	180 DUO	200 DUO
180/190	299	309	332	345	372	484	618
200	310	324	344	358	390	500	649
TAPA PARTIDA	+75	SISTEMA DE DESPLAZAMIENTO			+79	PATAS 5cm	+40



# CANAPÉ DE MADERA MODELO GRANADA

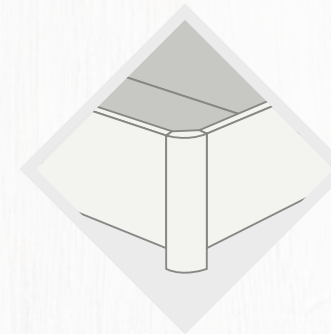

OPCIÓN PATAS 5 cm SOBRE EL SUELO

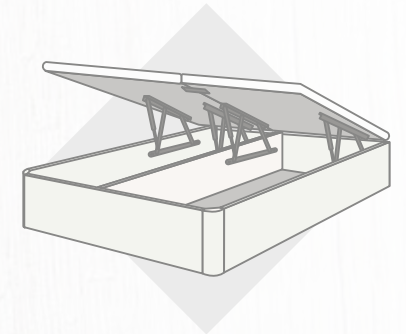

OPCIÓN CANAPÉ GEMELADO EN 2 HABITACULOS, PIECERO Y CABECERO EN UNA PIEZA, SIN APRECIAR DIVISIÓN

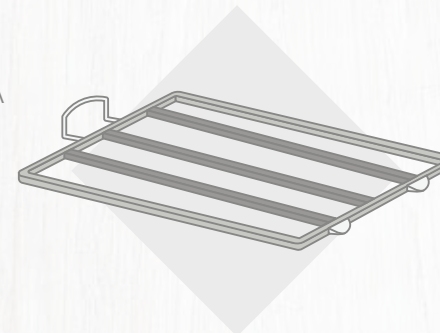

TAPA REFORZADA CON ESTRUCTURA 40x30 CON 3 BARRAS ADICIONALES A PARTIR DE 105

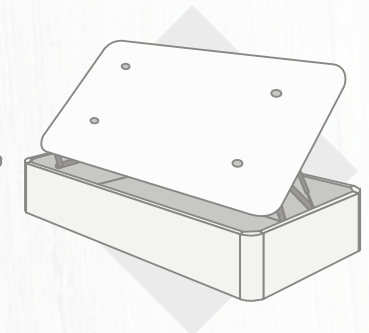

OPCIÓN APERTURA LATERAL

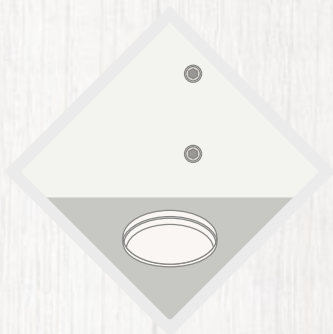

SIEMPRE MECANIZADO PARA SISTEMA DE DESPLAZAMIENTO

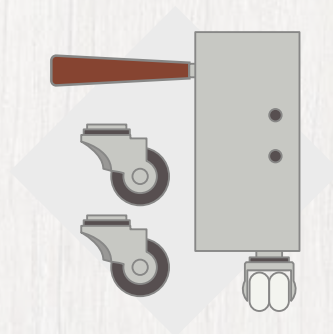

OPCIÓN SISTEMA DE DESPLAZAMIENTO



PERFIL DEL CANAPÉ

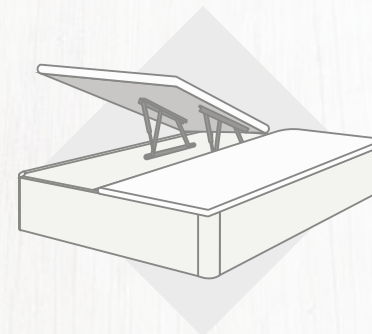

OPCIÓN TAPA PARTIDA A PARTIR DE 105

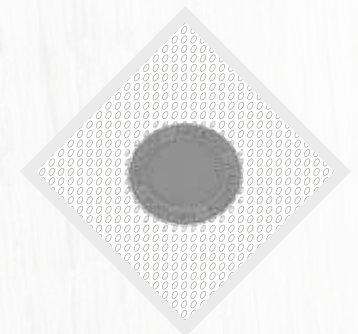

TAPA CON TEJIDO 3D TRANSPIRABLE Y AIREADORES

# CANAPÉ TAPIZADO LORCA

El modelo **Lorca** es un canapé de **madera tapizada de 2,2cm de grosor**, totalmente **reforzado por un fondo o suelo, engomado y sellado** para evitar la entrada del polvo, de **15mm de grosor**.

**Tapa reforzada** con un tablero sobre una sólida **estructura metálica**, haciéndola totalmente **indeformable** y dotada de **4 aireadores** y **tejido 3D antideslizante**, propicias para que nuestro colchón pueda **transpirar**.

**Altura total de 37 cm** y con **hueco útil de 29cm** de profundidad, siendo una **gran solución para los problemas de espacio y almacenaje**.

Tapizados en diferentes colecciones de tejido.



	90	105	135-P	150-P	160-P	180 DÚO	200 DÚO
180/190	302	319	406	440	532	605	639
200	319	336	421	457	549	639	672
TAPIZADO VANITY			+100	TAPIZADO VANITY NATUR		+160	

SISTEMA DE DESPLAZAMIENTO	+79
CONTORNO DE TAPA TAPIZADO	+60

# CANAPÉ TAPIZADO LORCA

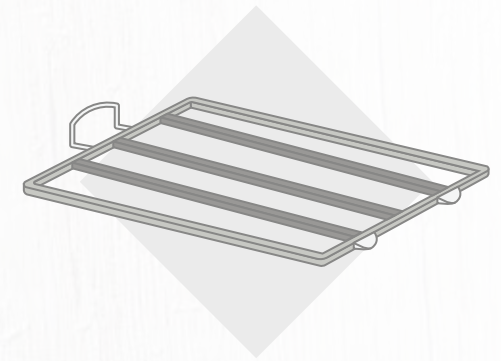

TAPA REFORZADA CON ESTRUCTURA 40x30 CON 3 BARRAS ADICIONALES A PARTIR DE 105

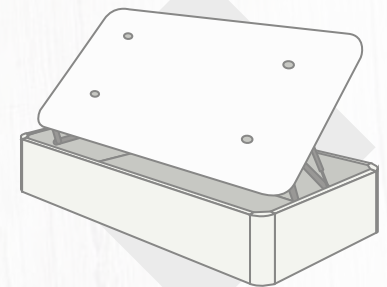

OPCIÓN APERTURA LATERAL

**PUNTOS**

**48**

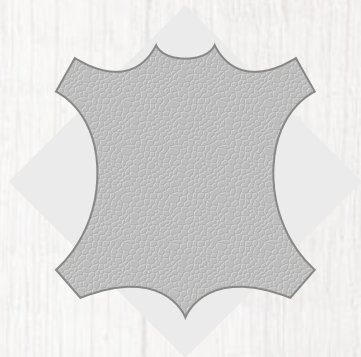

TAPIZADO

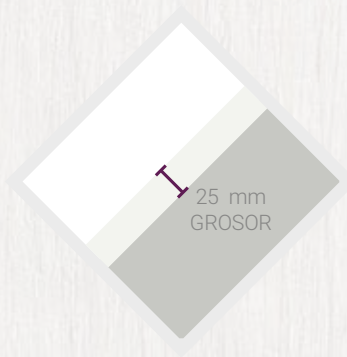

PERFIL DEL CANAPÉ

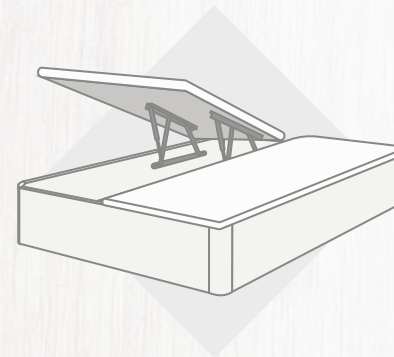

OPCIÓN TAPA PARTIDA

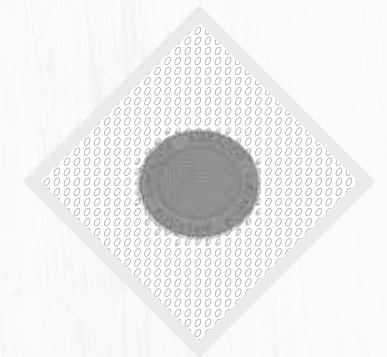

TAPA CON TEJIDO 3D TRANSPIRABLE Y AIREADORES

# CANAPÉ TAPIZADO ELEGANCE

Es **elegante** y el más **resistente** de los canapés, **gracias a estar tapizado sobre una sólida estructura metálica**. Con **tapa reforzada** con un tablero sobre estructura metálica, se convierte en **totalmente indeformable**; se presenta **tapizado de la tapa mixto, con platabanda en el mismo tejido que el arcón**. **Con 4 aireadores**, con los **bordes tapizados del mismo tejido a juego con el cajón y tejido 3D antideslizante**, propicia la buena **traspiración** de nuestro colchón. Tapizados en diferentes colecciones de tejido, **lleva el sistema de desplazamiento incluido y 4 patas cromadas de gran diseño**.



	90	105	135	150-P	160-P	180 DÚO	200 DÚO
180/190	433	445	493	584	674	866	890
200	455	467	511	604	698	909	934
TAPIZADO VANITY			+100	TAPIZADO VANITY NATUR			+160

# CANAPÉ TAPIZADO ELEGANCE

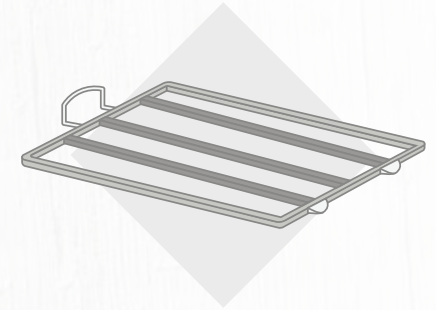

TAPA REFORZADA CON ESTRUCTURA  
40x30 CON 3 BARRAS ADICIONALES  
A PARTIR DE 105

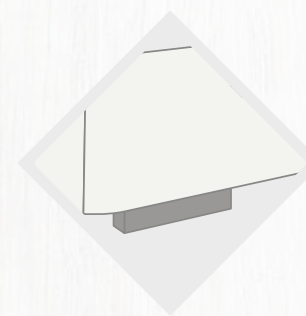

PATAS DE 5 cm  
SOBRE EL SUELO

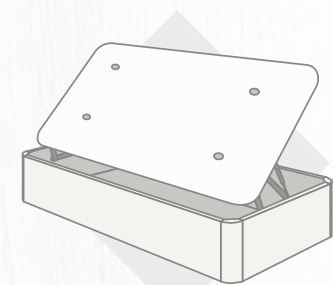

OPCIÓN APERTURA LATERAL

**PUNTOS**

**48**

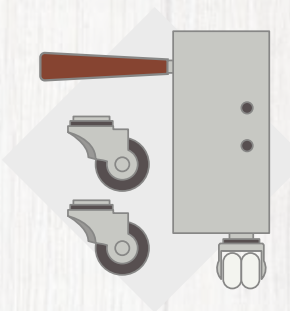

EQUIPADO CON SISTEMA DE  
DESPLAZAMIENTO

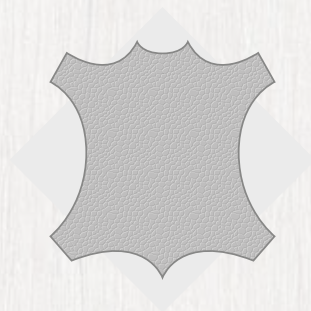

TAPIZADO

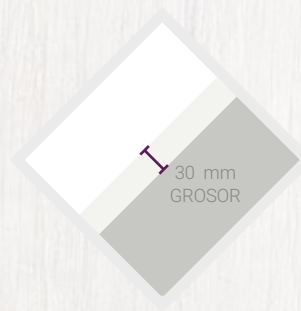

PERFIL DEL CANAPÉ

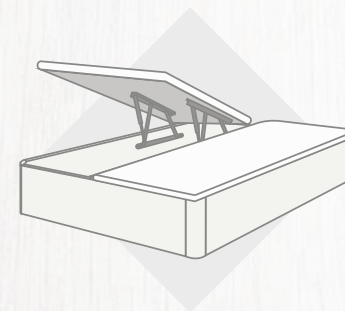

OPCIÓN TAPA PARTIDA

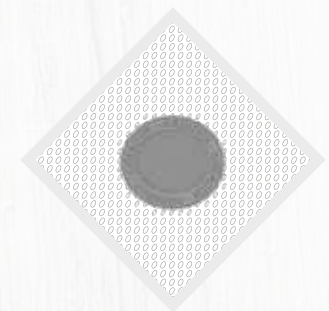

TAPA CON TEJIDO 3D  
TRANSPIRABLE Y AIREADORES

# CANAPÉ TAPIZADO PANDORA

Innovador y elegante con estructura de **madera atamborada de 5 cm de grosor** y **un fondo en madera de 15mm**. Su **tapa, reforzada** con un tablero sobre **estructura metálica**, es totalmente **indeformable** y está dotada de **4 aireadores**; con los **bordes tapizados** del mismo **tejido a juego con el cajón** y **tejido 3D antideslizante**, favorece la **transpiración del colchón**.

**Altura total de 37 cm** y **hueco útil de 29cm de profundidad** y con **tapizados en diferentes colecciones de tejido**.



	90	105	135-P	150-P	160-P	180 DÚO	200 DÚO
180/190	390	402	522	540	631	715	803
200	411	423	551	561	655	759	847
TAPIZADO VANITY			+100	TAPIZADO VANITY NATUR		+160	

# CANAPÉ TAPIZADO PANDORA

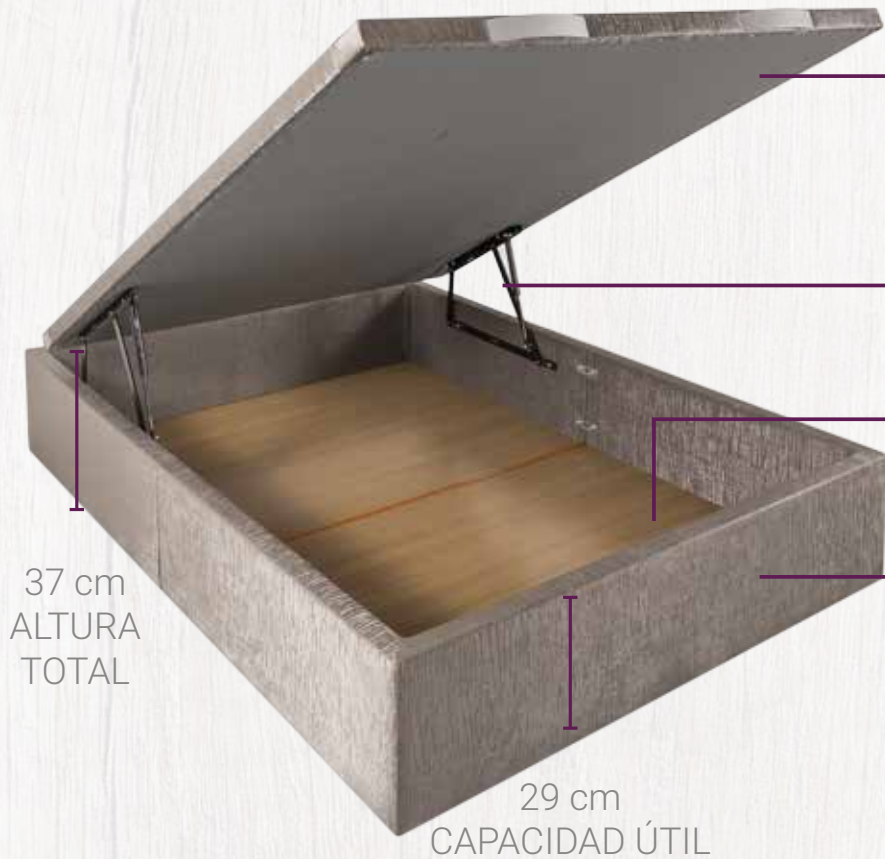

TAPA SUPERIOR TEJIDO 3D  
CON AIREADORES Y BORDE  
TAPIZADO

HERRAJES HIDRÁULICOS

FONDO

COSTADOS TAPIZADOS

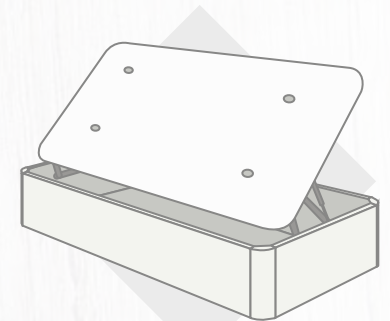

**PUNTOS**

**48**

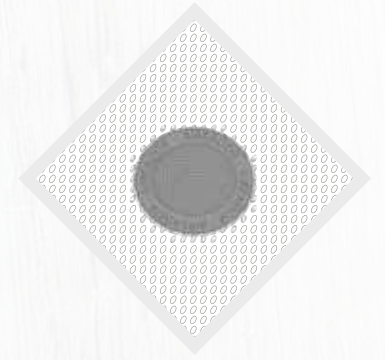
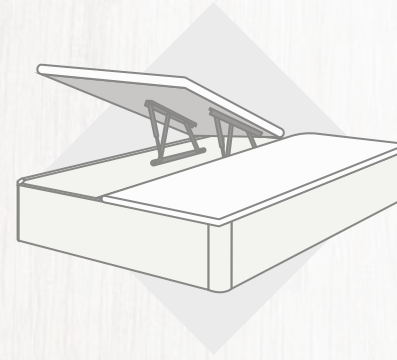
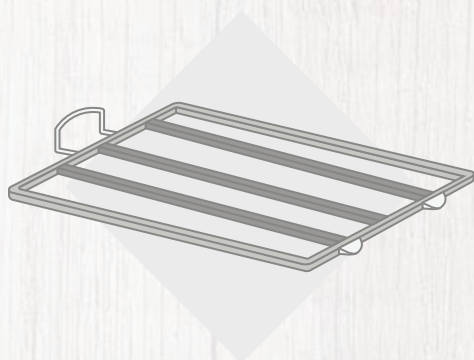

# TAPA ARTICULADA PARA CANAPÉS

La **tapa motorizada** surge al combinar dos de nuestros mejores productos, obteniendo sus ventajas y multiplicando su funcionalidad. Empleando los **mejores materiales del mercado** y pensada para ofrecernos **5 planos de articulación**, nos abre un **amplio abanico de uso**: desde un ámbito **doméstico** hasta uno **terapéutico, ideal para personas con movilidad reducida**. Otra gran ventaja es su **capacidad de almacenamiento**: la **tapa motorizada es compatible con cualquiera de nuestros canapés**.



	90	105	135	150	135-2M	150-2M
190	430	468	525	556	853	925
200	464	502	579	613	1011	1095
MANDO INALÁMBRICO	+100					

Para cálculo del coste del conjunto, incrementar al precio de la tapa motorizada el coste de canapé que desee.



# TAPA ARTICULADA PARA CANAPÉS

## CARACTERÍSTICAS TÉCNICAS

- BASTIDOR ACERO CON TRATAMIENTO ANTICORROSIVO.
- MARCO: Exterior T60x20mm  
Interior T30x30mm.
- CINCO PLANOS DE ARTICULACIÓN CON BISAGRAS Y TOPES DE FIJACIÓN.
- TACOS DE CAUCHO CON SUSPENSIÓN.
- LAMAS DE MADERA DE 38mm CON TERMINACIÓN EN GRAFITO ANTIDESLIZANTE
- OPCIÓN DE MANDO A DISTANCIA INALÁMBRICO.

LA TAPA MOTORIZADA ES COMPATIBLE CON  
CUALQUIERA DE NUESTROS CANAPÉS



# SOMIER ARTICULADO + CARRO ELEVADOR

**Bastidor acero** con tratamiento **anticorrosivo**.

**Marco exterior T60x20mm.**

**Cinco planos de articulación:** con bisagras y topes de fijación.

**Tacos de caucho con suspensión.**

**Cama de 4 planos y carro elevador** accionada por **2 motores**.

**Cuatro ruedas giratorias con aro de gomas/dos con freno y dos sin freno, de alta resistencia.**

**2 frenos de alta resistencia.**

**Lamas de madera de 38mm.**

**Reguladores de firmeza** con doble lama dorsal y lumbar.

**Accesorios opcionales con acoples sencillos.**

ALTURA MÍNIMA Y MÁXIMA SIN COLCHÓN

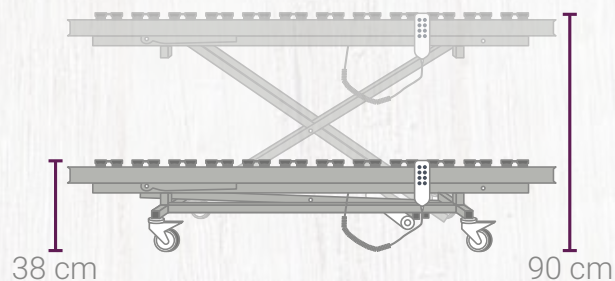

SOMIER COMPLETO



INCORPORADOR



RUEDAS CON FRENO



BARANDILLAS



CABECERO PIECERO



SUJETACOLCHÓN

	90	105
190	1139	1258

## COMPLEMENTOS PARA CAMAS ARTICULADAS

BARANDILLAS HOGAR	275	CABECERO PIECERO	197	PAR SUJETACOLCHONES	12,5
PORTA GOTERO	61	INCORPORADOR	146	MANDO INALÁMBRICO	100

# COLCHÓN ANTIESCARAS *Granalastic*

**Colchón antiescaras**, indicado para personas que pasan largos periodos de tiempo encamadas y tienen un **riesgo de úlceras** por presión. Las **celdas se inflan** y desinflan, **adaptándose al peso del usuario** (hasta 135 kg).

Sus 130 celdas individuales de aire se inflan y desinflan alternativamente, ayudando a **reducir el dolor** del paciente y **aliviando la presión**.

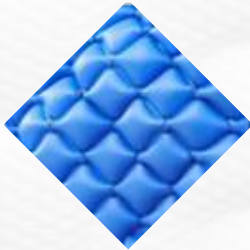
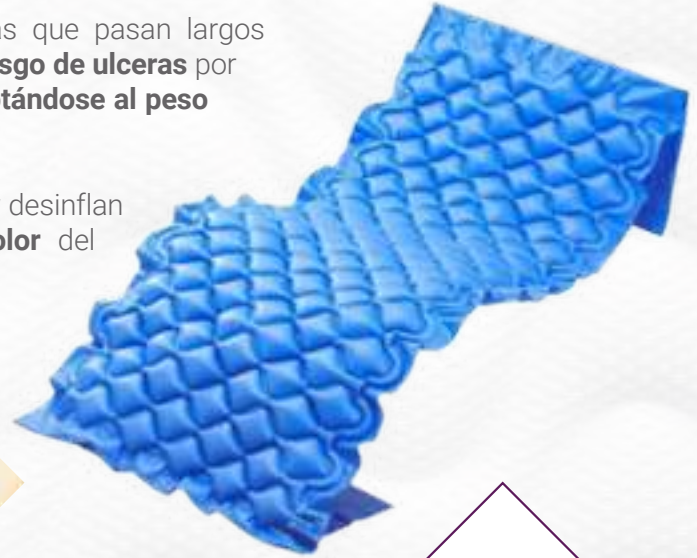

PVC MÉDICO  
IGNÍFUGO



COMPRESOR  
DE AIRE



KIT DE  
REPARACIÓN



90

84

# SOMIER ARTICULADO CÁDIZ

Con 5 planos de articulación para adaptarse al máximo a nuestras necesidades, esta cama se adapta para un empleo perfecto tanto en **ámbito doméstico como terapéutico y geriátrico: ideal para personas con movilidad reducida** y se complementa con **barandilla, cabecero, piecero...**



INCORPORADOR



BARANDILLAS



CABECERO PIECERO



SUJETACOLCHÓN



PATAS REGULABLES EN ALTURA CON RUEDAS Y FRENOS



PATAS DE ROSCA



PATAS REGULABLES ALTURA DE 29CM. HASTA 47CM

	90	105	135	150	135 2m	150 2m
180/190	367	390	585	602	816	833
200	403	430	645	666	857	875

## COMPLEMENTOS PARA CAMAS ARTICULADAS

BARANDILLAS HOGAR	275	PATAS REGULABLES	48	PATAS RUEDAS FRENO	133
PORTA GOTERO	61	CABECERO PIECERO	197	PAR SUJETACOLCHONES	12,5
		INCORPORADOR	146	MANDO INALÁMBRICO	100

# A-4 LÁMINA 180

**Resistente** y reforzado con un **bastidor en tubo de acero de 40x30x1**.

**Medidas 90 - 105 cm:** incorpora una **barra central y 4 soportes** para patas de rosca cincada.

Para **medidas superiores a 105** se incorporan **2 barras centrales y 6 soportes** para patas de rosca cincada.

**Tacos de PVC embutidos, antirruidos** con **lamas contrachapadas de 180 mm**.

**Terminación de grafito.**

Disponible en modelo **"CANGURO A-4 LÁMINA 180"** Admite colchones de 18 cm.

DISPOSICIÓN DE LAS PATAS POR TAMAÑO



90 - 105



SUPERIOR A 105



PATAS DE ROSCA



PATAS SUPERIORES PARA MODO CANGURO A4 (40X30)



SOMIER DE ARRASTRE A4 LÁMINA 180

	90	105	135	150
190/180	66,0	72,0	95,0	100
200	73,0	79	105	110

	80/90	105
190/180	96	100
200	106	112
PATAS SUPERIORES CANGURO A4		41

# A-2 LÁMINA 100

Con **bastidor en tubo de acero de 30x30x1.**

**En medidas 90 y 105 cm incorpora una barra central.**

**En medidas superiores a 105cm incorpora 2 barras centrales.**

Las **lamas de 100mm** vienen embutidas en el bastidor. **Existe la opción con taco de PVC antirruido.**

**Disponible en modelo "Arrastre A-2 LÁMINA 100" Admite colchón de 20cm.**

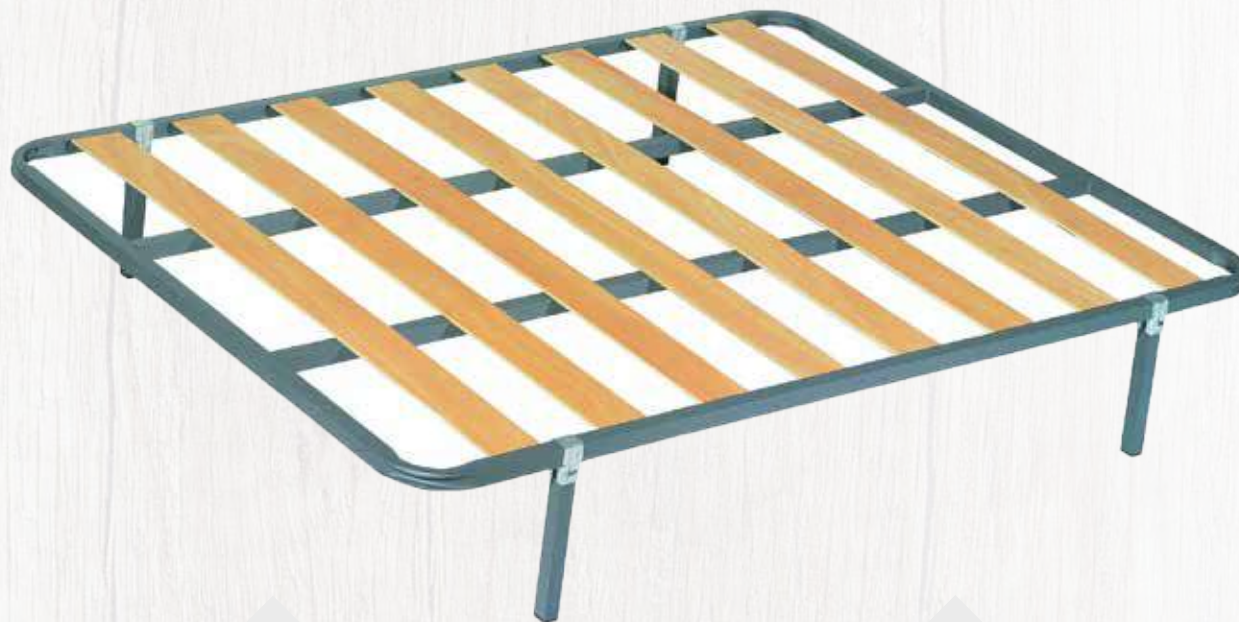

## DISPOSICIÓN DE ESTRUCTURA POR TAMAÑO



90 -105



SUPERIOR A 105

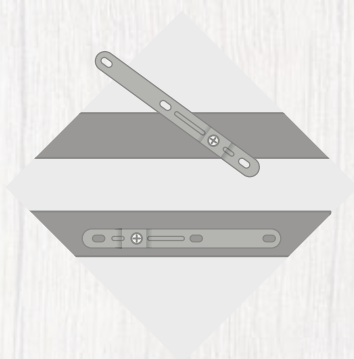

PARTE BAJA DE CANGURO A2 CON  
PLETINA PARA  
ACOPLE DE FRONTAL EN DORMITORIOS



PATAS SUPERIORES PARA  
MODO CANGURO A2 (30X30)

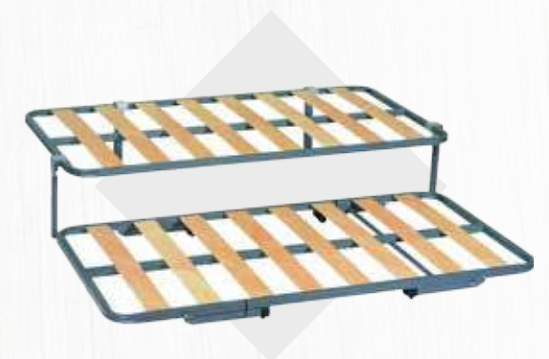

SOMIER ARRASTRE A2  
LÁMINA 100

	90	105	135	150
190/180	49,6	52,8	68,3	75,2
200	55,1	58,8	75,9	83,6

	90	105
190/180	79	83
200	87	91
PATAS SUPERIORES CANGURO A2		35

# MULTILÁMINAS CON REGULADOR

Un **bastidor en tubo de acero** de 40x30x1

**Tacos de PVC rígidos** para grupos de 3 lamas de 38mm

Incorpora **barra central** para medidas superior a 105cm.

Con **reguladores de firmeza** con **doble lama en la zona lumbar**, se dispone la **opción de 5 patas** para medidas a partir de 105 cm.

	90	105	135	150	160
190/180	73	99	112	118	127,1
200	81	110	124	123	141,2

DISPOSICIÓN DE LAS PATAS  
POR TAMAÑO

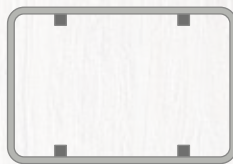

90 - 105

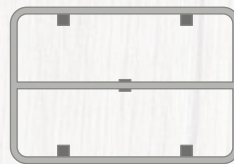

SUPERIOR A 105



# SOMIER BODY 120

Con **tacos de PVC**

**Lamas fuertes de haya de 120mm** y con **papel color grafito**

Incorpora una **barra central** para las medidas superiores a 105cm.

**Tubo: 40x30**

	90	105	135	150	160
190/180	73	99	112	119	128
200	82	110	125	132	142

DISPOSICIÓN DE LAS PATAS  
POR TAMAÑO

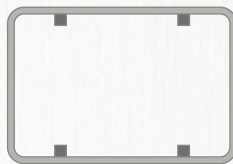

90 - 105

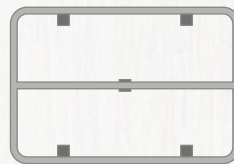

SUPERIOR A 105



# CANGURO GRAN CONFORT

Parte superior reforzada con doble barra.  
Apto para colchón de unos 19 cm.



	90	105
180	327	341
190	327	341
200	343	368



# BASE TAPIZADA 3D + 4 AIREADORES

Soportes para 6 patas y a partir de la medida de 135, preparado para 7 patas.

Medidas superiores a 160 siempre en dos partes gemeladas, con esquinas interiores rectas. Posibilidad de pedir esta estructura también en medidas inferiores.

Tapizado en tejido 3D acolchado con 4 aireadores para una mayor ventilación.

Tubo de acero Marco de T30x30mm, 4 curvas. 5 travesaños.

Maderas: aglomerado de 8 mm.

Patatas no incluidas.

Colores disponibles: Gris.



DISPOSICIÓN DE LAS PATAS POR TAMAÑO

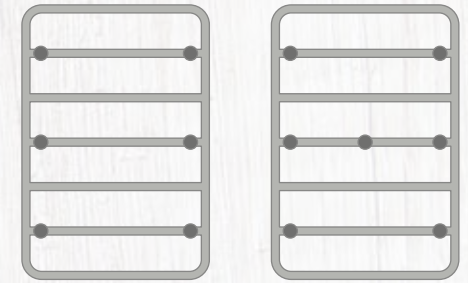

INFERIOR A 135

A PARTIR 135

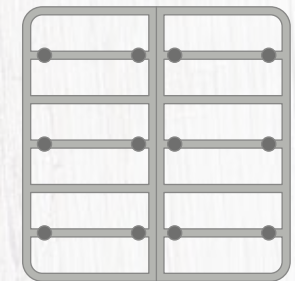

OPCIÓN GEMELAR A PARTIR DE 135, Y SIEMPRE ASÍ A PARTIR DE 160

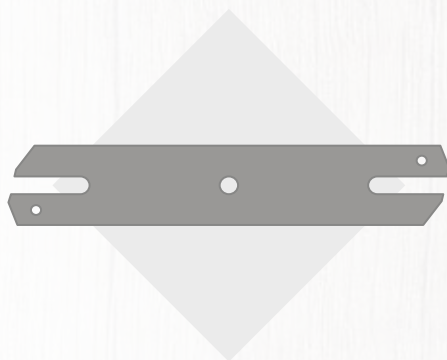

PLETINA DE UNIÓN BASE TAPIZADA DÚO

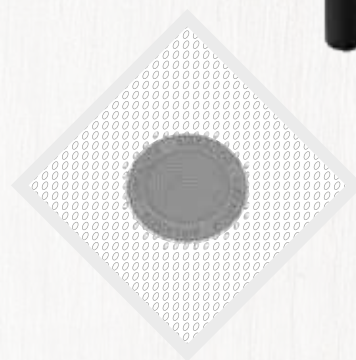

TAPA CON TEJIDO 3D TRANSPIRABLE Y AIREADORES



CANGURO BASE TAPIZADA 3D

	90	105	135	150	160	180	200
180/190	94	103	117	127	157	222	227
200	105	114	130	142	162	233	232
PLETINA UNIÓN BASES TAPIZADAS	8,5						

	PATAS SUPERIORES		PATAS INFERIORES	
	90	105	90	105
180/190	65	65	63	77
200	74	74	78	86

# BASE TAPIZADA 4D + 4 AIREADORES

Tapizado en tejido 4D acolchado con 4 aireadores para una mayor ventilación.

Tubo de acero: marco de T30x30mm. 4 curvas. 5 travesaños.

Soportes para 6 patas y, a partir de la medida de 135, preparado para 7 patas.

Maderas: aglomerado de 10mm.

Patas no incluidas.

Colores disponibles: Gris.



## DISPOSICIÓN DE LAS PATAS POR TAMAÑO

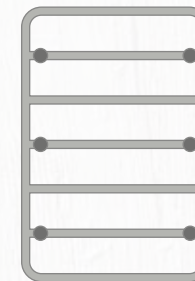

INFERIOR A 135

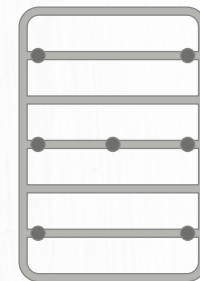

A PARTIR 135

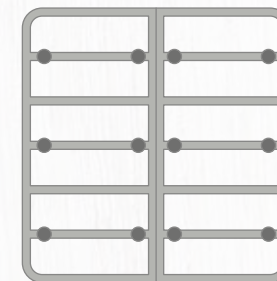

OPCIÓN GEMELAR A PARTIR DE 135, Y SIEMPRE ASÍ A PARTIR DE 160

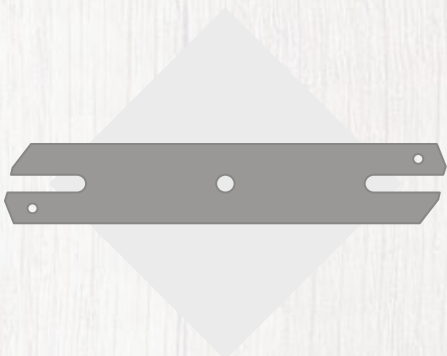

PLETINA DE UNIÓN BASE TAPIZADA DÚO

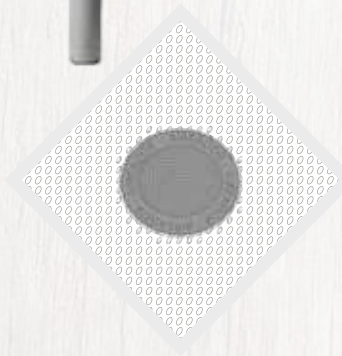

TAPA CON TEJIDO 3D TRANSPIRABLE Y AIREADORES



CANGURO BASE TAPIZADA 4D

	90	105	135	150	160	180	200
180/190	133	146	169	175	184	266	293
200	153	168	194	202	211	306	337
PLETINA UNIÓN BASES TAPIZADAS			8,5				

	PATAS SUPERIORES		PATAS INFERIORES	
	90	105	90	105
180/190	65	65	63	77
200	74	74	78	86

# PATAS ESTÁNDAR BASE

Conexión de Rosca

Tacos

Disponible en diferentes alturas

<b>200mm</b>	<b>270mm</b>	<b>350mm</b>	<b>400mm</b>
11	11	15	15



# PATAS CILÍNDRICAS REGULABLES

Conexión de Rosca

Tacos

Ajustable a diferentes alturas

Altura mínima de 29cm y máxima de 47cm

**PUNTOS**

52



# PATAS REGULABLES EN ALTURA CON RUEDAS Y FRENOS

Conexión de Rosca

Ruedas

Sistema de Freno para dos de ellas

**PUNTOS**

133



# PATAS RECTANGULARES

Conexión de Pletina de Unión

Tacos

Disponible para tubo 30x30 y 40x30

Disponible en diferentes alturas

	<b>270mm</b>	<b>350mm</b>	<b>400mm</b>
<b>30x30</b>	10	13	13
<b>40x30</b>	11	15	15



## JUEGO DE RESORTES

Dos unidades

PUNTOS

30



## ABRAZADERA PATA ADICIONAL

PUNTOS

2,5



## JUEGO DE PLETINAS UNIÓN

PUNTOS

9



## PLETINA DE UNIÓN BASE TAPIZADA DÚO

PUNTOS

8,5



# PLEGATÍN

Estructurado en acero con láminas de madera, este plegatín cuenta con un colchón de 90x190 cm y una funda antipolvo.

90

221



# LITERA DE 90X190

Con un bastidor en tubo de 50mm, un somier en tubo 30x30x1, de 90x190 cm con lama de 100mm, esta litera incluye escalera y quitamiedos.

90

274







# TAPIZADOS

Con gran calidad en sus materias de elaboración y una extensa variedad en su estética y tapizado, son el complemento más cómodo para tu hogar.

# SOFÁ CAMA ITALIANO MILÁN

Cómodo y fácilmente convertible en firme cama, el modelo Milán se caracteriza por su comodidad, diseño moderno y alta durabilidad. Con asientos de alta firmeza y respaldo de firmeza media, cuenta con una apertura italiana semiautomática de última generación. Con tejido antimanchas, está disponible en diferentes colores que podrá combinar con su habitación. Disponible módulo chaise longue intercambiable a ambos brazos.

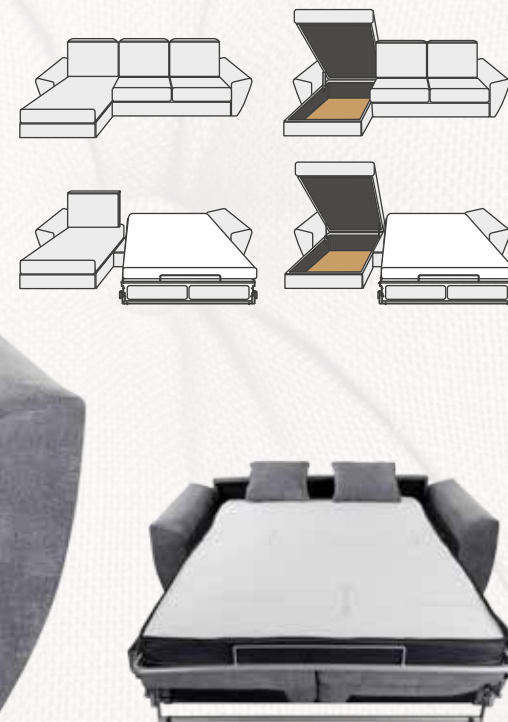

## MUESTRAS

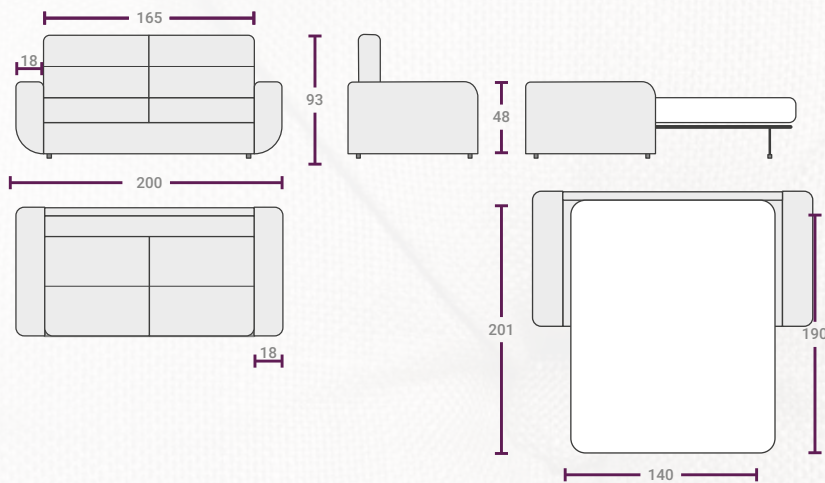

SOFA	MÓDULO CHAISLONGUE
680	250

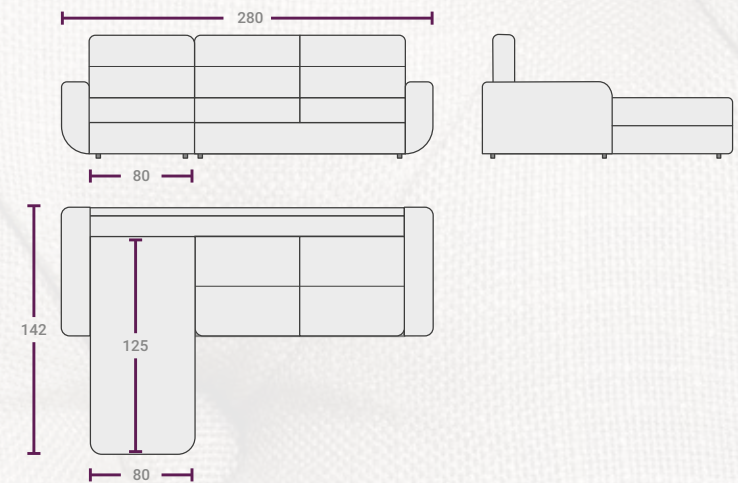



# SOFÁ BERLÍN

El modelo **Berlín** es un coqueto sofá que, por **apertura de empuje sobre el respaldo**, se convierte en una **cama de 135x190** que ofrece **altas prestaciones y comodidad**. Es una **gran solución para los problemas de espacio** al contar con un **arcón de gran capacidad bajo del asiento**.

Disponible en **tejido londres, gris y marrón turrón**, es **desenfundable** fácilmente para poderse lavar.

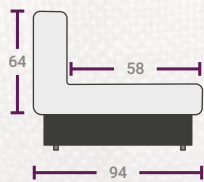
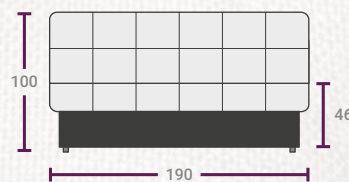

ABIERTO

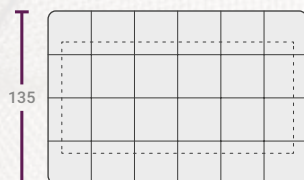
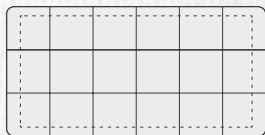
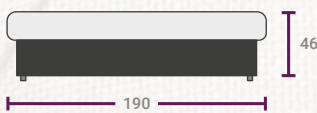

PUNTOS

275

# SILLÓN RELAX PARIS

De **exquisito diseño** y con la capacidad de **envolverte con su confort**, el modelo **París** te hará disfrutar del **absoluto descanso**. Con su **estructura de inclinación regulable** se **adapta sin importar la altura** o compleción de quien lo usa, propiciando una **posición cardio-saludable**.

Cuenta con **diseño ergonómico**, **accionado mediante maneta**, tapizado en **tejido antimanchas**, lo que facilita que se mantenga como nuevo.

Disponible la **opción de incluir motor eléctrico** para una fácil incorporación a través de sistema "power lift".



APERTURA POR TIRADOR

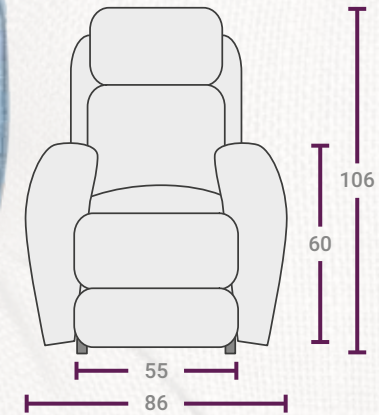

**PARIS**  
390

**PARIS  
POWER LIFT**  
590

# SILLÓN RELAX GINEBRA

Presentándose como un **sillón cómodo** y **sencillo**, el modelo **Ginebra** se **adapta a la perfección al cuerpo** gracias a su **versatilidad**; con una **estructura metálica** que lo **convierte en indeformable**, un **sistema de reclinación mediante empuje** y un **tapizado con tejido antimanchas**, el **Sillón Relax Ginebra** combina **elegancia** y **confort** absoluto convirtiéndose en indispensable para su hogar.



APERTURA EMPUJE

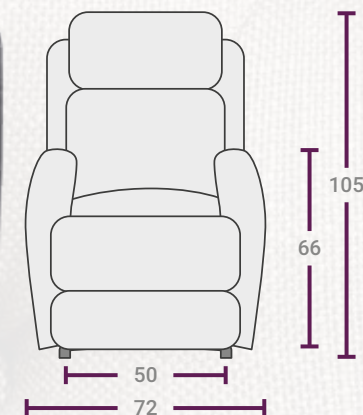

**PUNTOS**  
270

MUESTRAS



# BUTACA OSLO

La butaca **Oslo** se ofrece como la solución para su rincón de lectura; como complemento en su dormitorio o para cualquier otro uso en los que busques ese momento de tranquilidad y **comodidad**.

Elaborado con las **mejores materias primas** desde la estructura interna hasta los **tejidos antimanchas**, el modelo **Oslo** siempre es una alternativa.

**Disponible también con balancín o roderos.**



PATAS BUTACA

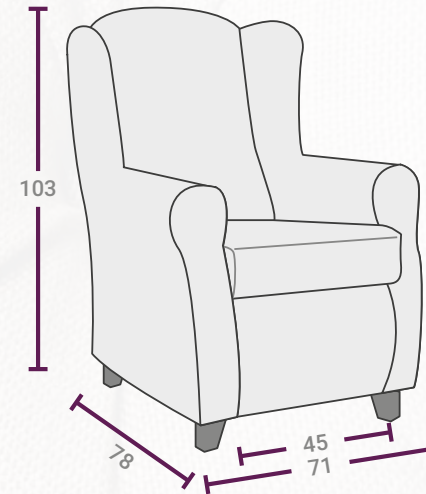

PATAS MECEDORA



MECEDORA

**OSLO**

150

**OSLO BALANCÍN**

172

MUESTRAS

